



VIDEOTELEFONY & DOMÁCÍ TELEFONY

2-VODIČOVÉ ŘEŠENÍ



2023



OBSAH:

Videotelefony & Domácí telefony	3
Dveřní stanice pro rodinné domy	11
Dveřní stanice pro bytové domy	20
Dveřní audio stanice pro bytové domy	25
Modulární dveřní stanice	29
Příslušenství	34



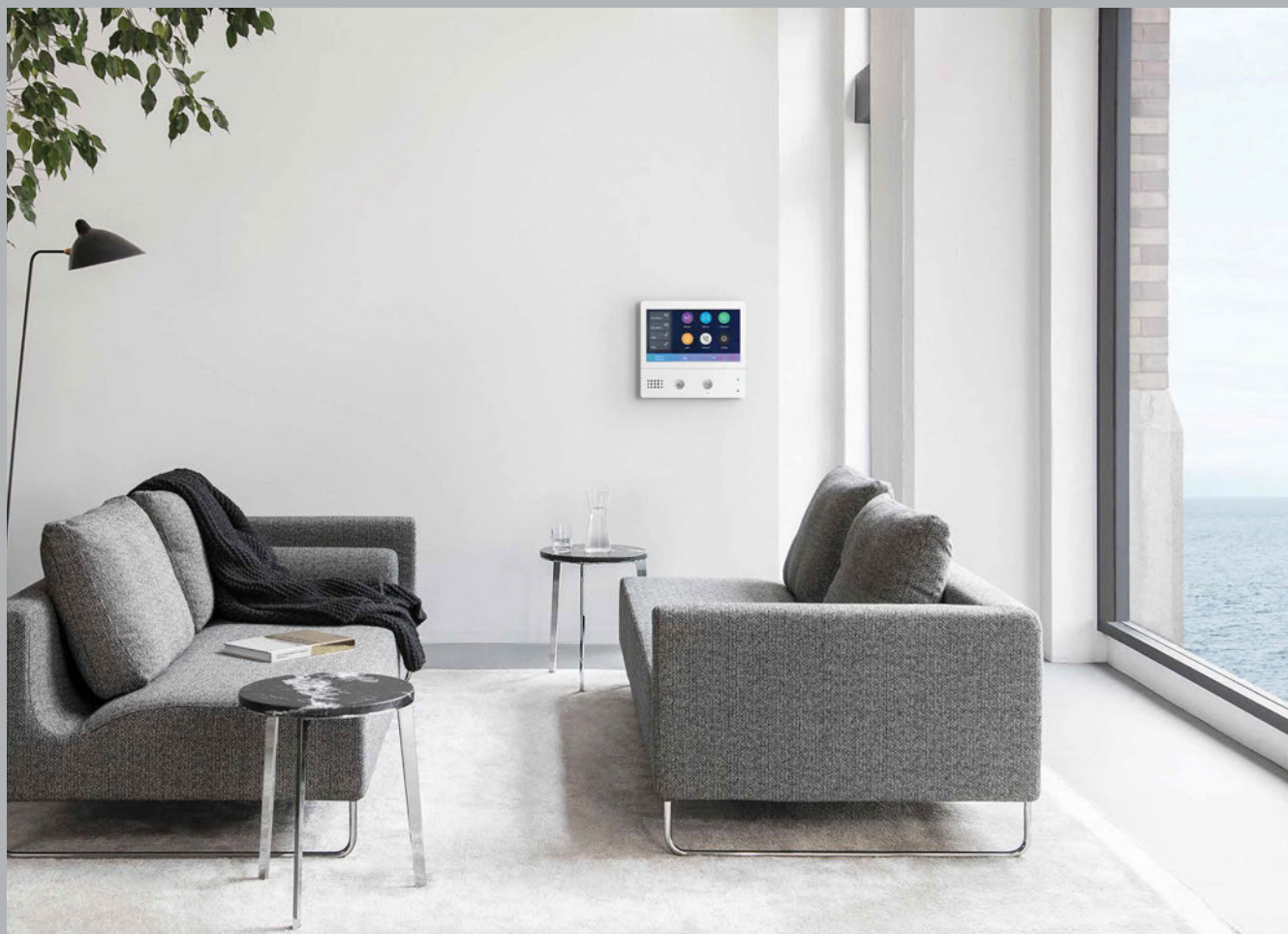

VIDEOTELEFONY & DOMÁCÍ TELEFONY

Videotelefony a domácí telefony V-line přinášejí řešení nejen pro 1 byt či rodinný dům, ale systém je schopen obsáhnout až 32 bytových jednotek ve video systému a až 64 bytových jednotek v audio systému.

- dvou vodičové nepolární zapojení – jednoduchá instalace
- data i napájení vedeny stejnými vodiči
- maximální kapacita 32 účastníků (video systém), 64 (audio systém)
- zapojení až 4 dveřních stanic v jednom systému
- až 170° široký úhel záběru u dveřních stanic
- možnost připojení tlačítka zvonku od bytových dveří
- interkom mezi účastníky i v rámci bytu
- možnost přesměrování hovoru do mobilní aplikace
- rozšíření systému o externí kamery
- zabudovaná čtečka karet, kódová klávesnice
- paměť pro uložení fotografií nebo sekvence videa
- nezávislé ovládání dvou zámků



Dvou vodičové zapojení

společné vodiče pro data i napájení



Centrální napájení

jeden napájecí zdroj pro celý systém



Nepolární zapojení

bez nutnosti hlídat polaritu vodičů



Jednoduchá adresace

nastavení pomocí DIP přepínačů

Na všechny produkty V-line je poskytována záruka 3 roky.



Handsfree monitor s možností připojení do WiFi sítě a přesměrování hovoru (audio i video) do mobilní aplikace. Monitor má 7" barevný dotykový displej, který umožňuje intuitivní ovládání všech funkcí systému. Dále disponuje vnitřní pamětí, do které se automaticky nebo manuálně zaznamenávají snímky z hovorů. Pokud se do monitoru vloží microSD karta, zaznamenává monitor video sekvence. Samozřejmostí všech typů monitorů je interkom v rámci bytu (až 4 monitory na jedné adrese) i interkom mezi byty. Uživatel má možnost náhledu na obraz venkovních jednotek nebo externích kamer.

APLIKACE VDP CONNECT PRO CHYTRÁ ZAŘÍZENÍ

- monitor **VT-D-70-WF** je možné propojit s aplikací pro chytrá zařízení se systémem iOS / Android
- přesměrování hovoru na tablet či chytrý mobilní telefon
- audio i video komunikace s návštěvou
- dálkové ovládání dveřního zámku
- vzdálený monitoring na dveřní stanici
- max. 5 registrovaných chytrých zařízení na jeden monitor
- ke stažení pro iOS 10+ a Android 7+

PODPOROVANÉ FUNKCE

- otevírání dveří (až 2 zámky na každou dveřní stanici)
- interkom: meziadresný, vnitřní, volání vrátného
- nastavení hlasitosti vyzvánění
- 20 vyzváněcích tónů
- možnost vypnutí vyzvánění
- možnost připojení tlačítka zvonku od bytových dveří
- tónově rozlišené volání (dveřní stanice, interkom, zvonek)
- monitorování s výběrem kamery dveřní stanice nebo externí kamery
- nastavení doby monitorování (30 s, 60 s, 90 s, 2-5 min.)
- zobrazení data a času
- paměť snímků (videopaměť při použití microSD - až 32 GB)
- podpora ovládání světla (nutný modul **VT-RELÉ**)
- podpora přesměrování hovoru do mobilní aplikace
- jazyk menu: čeština, angličtina

TECHNICKÉ PARAMETRY

Displej	barevný dotykový 7" (800 × 480)
Ovládání	dotyková obrazovka dotyková tlačítka
Montáž	povrchová
Napájení	22 - 27 V DC (ze sběrnice)
Proudový odběr	min. 30 mA, max. 300 mA
Rozměry	š 174 × v 161 × h 22 mm

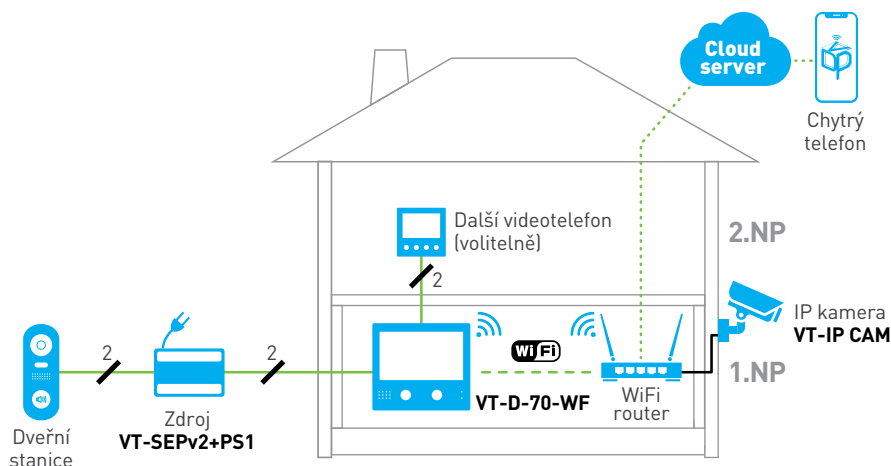
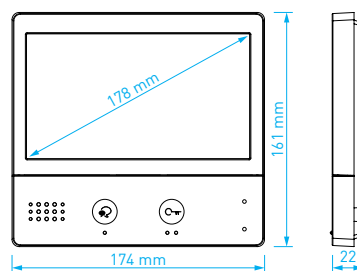

Aplikace ke stažení pro mobilní zařízení se systémem iOS:

iPhone® / iPad®



Aplikace ke stažení pro mobilní zařízení se systémem:

Android™



VT-D-70-DP

Kód 1 2002-017

Kód 2 82697723



PODPOROVANÉ FUNKCE

- otevírání dveří (až 2 zámky na každou dveřní stanicí)
- interkom: meziadresný, vnitřní (v rámci bytu)
- nastavení hlasitosti vyzvánění - režim den / noc
- 20 vyzváněcích tónů, možnost vypnutí vyzvánění
- tónově rozlišené volání (dveřní stanice, interkom, zvonek)
- monitorování (venkovní jednotka nebo externí kamera)
- paměť snímků (videopaměť při použití microSD - až 32 GB)
- podpora ovládání světla (nutný modul **VT-RELÉ**)
- přesměrování hovoru do aplikace (nutný modul **VT-IP**)

Handsfree monitor s 7" barevným dotykovým displejem s intuitivním ovládáním a automatickým nebo manuálním záznamem snímků a video sekvencí na microSD kartu. Samozřejmostí všech typů monitorů je interkomová komunikace. Uživatel má možnost náhledu na obraz venkovních jednotek nebo externích kamer. Pokud je v systému modul **VT-IP**, může si uživatel přesměrovat hovor (audio i video) do mobilní aplikace s možností otvírání zámku.

TECHNICKÉ PARAMETRY

Displej	barevný dotykový 7" (800 × 480)
Ovládání	dotyková obrazovka, dotyková tlačítka
Montáž	povrchová
Barva	bílá
Napájení	22 - 27 V DC (ze sběrnice)
Proudový odběr	min. 15 mA, max. 300 mA
Rozměry	š 226 × v 132 × h 18 mm

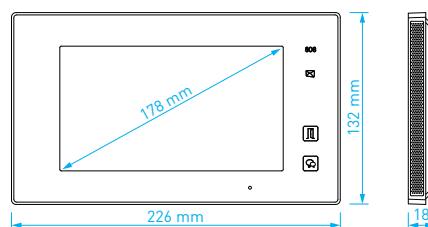

VT-D-70-DP-B

Kód 1 2112-014

Kód 2 82996740



PODPOROVANÉ FUNKCE

- otevírání dveří (až 2 zámky na každou dveřní stanicí)
- interkom: meziadresný, vnitřní (v rámci bytu)
- nastavení hlasitosti vyzvánění - režim den / noc
- 20 vyzváněcích tónů, možnost vypnutí vyzvánění
- tónově rozlišené volání (dveřní stanice, interkom, zvonek)
- monitorování (venkovní jednotka nebo externí kamera)
- paměť snímků (videopaměť při použití microSD - až 32 GB)
- podpora ovládání světla (nutný modul **VT-RELÉ**)
- přesměrování hovoru do aplikace (nutný modul **VT-IP**)

Handsfree monitor s 7" barevným dotykovým displejem s intuitivním ovládáním a automatickým nebo manuálním záznamem snímků a video sekvencí na microSD kartu. Samozřejmostí všech typů monitorů je interkomová komunikace. Uživatel má možnost náhledu na obraz venkovních jednotek nebo externích kamer. Pokud je v systému modul **VT-IP**, může si uživatel přesměrovat hovor (audio i video) do mobilní aplikace s možností otvírání zámku.

TECHNICKÉ PARAMETRY

Displej	barevný dotykový 7" (800 × 480)
Ovládání	dotyková obrazovka, dotyková tlačítka
Montáž	povrchová
Barva	černá
Napájení	22 - 27 V DC (ze sběrnice)
Proudový odběr	min. 15 mA, max. 300 mA
Rozměry	š 226 × v 132 × h 18 mm

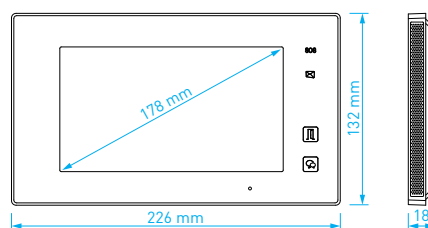

VT-D-7 v2

Kód 1 1804-026

Kód 2 82697036



PODPOROVANÉ FUNKCE

- otevírání dveří (až 2 zámky na každou dveřní stanici)
- interkom: meziadresný, vnitřní (v rámci bytu)
- tónově rozlišené volání (dveřní stanice, interkom, zvonek)
- monitorování (venkovní jednotka nebo externí kamera)
- podpora ovládání světla (nutný modul **VT-RELÉ**)
- přesměrování hovoru do aplikace (nutný modul **VT-IP**)
- možnost připojení tlačítka zvonku od bytových dveří

Handsfree monitor s možností přesměrování hovoru (audio i video) do mobilní aplikace. Monitor má 7" barevný displej a intuitivní ovládání dotykovými tlačítky. Samozřejmostí všech typů monitorů je interkom. Uživatel má možnost náhledu na obraz venkovních jednotek nebo externích kamer.

TECHNICKÉ PARAMETRY

Displej	barevný 7" (800 × 480)
Ovládání	dotyková tlačítka, české menu
Montáž	povrchová
Barva	bílá / stříbrná tlačítka
Napájení	22 - 27 V DC (ze sběrnice)
Proudový odběr	min. 10 mA, max. 250 mA
Rozměry	š 220 × v 140 × h 18 mm

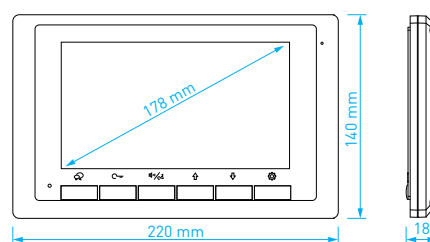

VT-D-7S

Kód 1 2107-009

Kód 2 82975257



Handsfree monitor s možností přesměrování hovoru (audio i video) do mobilní aplikace. Monitor má 7" barevný displej a intuitivní ovládání dotykovými tlačítky. Samozřejmostí všech typů monitorů je možnost interkomové komunikace. Uživatel má možnost náhledu na obraz venkovních jednotek nebo externích kamer.

PODPOROVANÉ FUNKCE

- otevírání dveří (až 2 zámky na každou dveřní stanici)
- interkom: meziadresný, vnitřní (v rámci bytu)
- tónově rozlišené volání (dveřní stanice, interkom, zvonek)
- monitorování (venkovní jednotka nebo externí kamera)
- podpora ovládání světla (nutný modul **VT-RELÉ**)
- přesměrování hovoru do aplikace (nutný modul **VT-IP**)
- možnost připojení tlačítka zvonku od bytových dveří

TECHNICKÉ PARAMETRY

Displej	barevný 7" (800 × 480)
Ovládání	dotyková tlačítka, české menu
Montáž	povrchová
Barva	bílá
Napájení	22 - 27 V DC (ze sběrnice)
Proudový odběr	min. 10 mA, max. 250 mA
Rozměry	š 173,5 × v 161 × h 18 mm

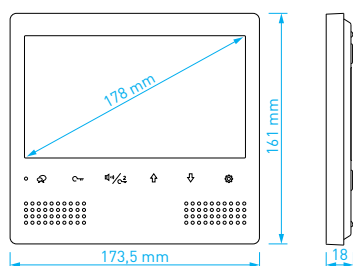

VT-D-43 v2

Kód 1 1910-007

Kód 2 82687116

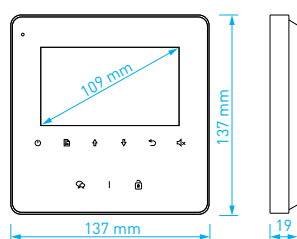

Handsfree monitor s možností přesměrování hovoru (audio i video) do mobilní aplikace. Monitor má 4,3" barevný displej a intuitivní ovládání dotykovými tlačítky umístěnými pod displejem. Samozřejmostí všech typů monitorů je interkomová komunikace. Uživatel má možnost náhledu na obraz venkovních jednotek nebo externích kamer.

PODPOROVANÉ FUNKCE

- otevírání dveří (až 2 zámky na každou dveřní stanici)
- interkom: meziadresný, vnitřní (v rámci bytu)
- tónově rozlišené volání (dveřní stanice, interkom, zvonek)
- monitorování (venkovní jednotka nebo externí kamera)
- podpora ovládání světla (nutný modul **VT-RELÉ**)
- přesměrování hovoru do aplikace (nutný modul **VT-IP**)
- možnost připojení tlačítka zvonku od bytových dveří

TECHNICKÉ PARAMETRY

Displej	barevný 4,3" (800 × 480)
Ovládání	dotyková tlačítka, české menu
Montáž	povrchová
Napájení	22 - 27 V DC (ze sběrnice)
Proudový odběr	min. 10 mA, max. 200 mA
Rozměry	š 137 × v 137 × h 19 mm

VT-D-4S

Kód 1 2109-031

Kód 2 82996739

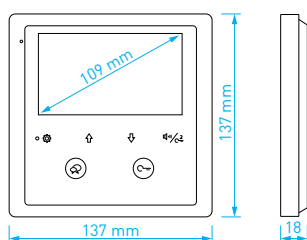

Handsfree monitor s možností přesměrování hovoru (audio i video) do mobilní aplikace. Monitor má 4,3" barevný displej a intuitivní ovládání dotykovými tlačítky umístěnými pod displejem. Samozřejmostí všech typů monitorů je interkomová komunikace. Uživatel má možnost náhledu na obraz venkovních jednotek nebo externích kamer.

PODPOROVANÉ FUNKCE

- otevírání dveří (až 2 zámky na každou dveřní stanici)
- interkom: meziadresný, vnitřní (v rámci bytu)
- tónově rozlišené volání (dveřní stanice, interkom, zvonek)
- monitorování (venkovní jednotka nebo externí kamera)
- podpora ovládání světla (nutný modul **VT-RELÉ**)
- přesměrování hovoru do aplikace (nutný modul **VT-IP**)
- možnost připojení tlačítka zvonku od bytových dveří

TECHNICKÉ PARAMETRY

Displej	barevný 4,3" (800 × 480)
Ovládání	dotyková tlačítka, české menu
Montáž	povrchová
Napájení	22 - 27 V DC (ze sběrnice)
Proudový odběr	min. 7 mA, max. 145 mA
Rozměry	š 137 × v 137 × h 18 mm

VT-D-43-SL v2

Kód 1 2005-057

Kód 2 82698074

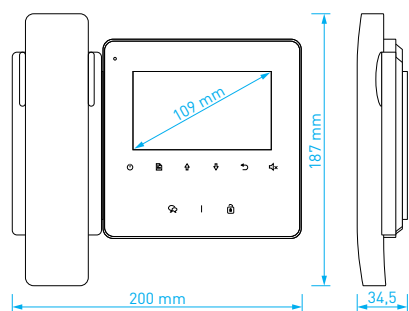

Monitor se sluchátkem pro instalace, kde je nutná diskretní komunikace (školy, školky atp.) s možností přesměrování hovoru (audio i video) do mobilní aplikace. Hovor lze také přijmout jako handsfree bez zvednutí sluchátka. Monitor má 4,3" barevný displej a intuitivní ovládání dotykovými tlačítky. Samozřejmostí všech typů monitorů je interkom. Uživatel má možnost náhledu na obraz venkovních jednotek nebo externích kamer.

PODPOROVANÉ FUNKCE

- otevírání dveří (až 2 zámky na každou dveřní stanici)
- interkom: meziadresný, vnitřní (v rámci bytu)
- tónově rozlišené volání (dveřní stanice, interkom, zvonek)
- monitorování (venkovní jednotka nebo externí kamera)
- podpora ovládání světla (nutný modul **VT-RELÉ**)
- přesměrování hovoru do aplikace (nutný modul **VT-IP**)

TECHNICKÉ PARAMETRY

Displej	barevný 4,3" (800 × 480)
Ovládání	dotyková tlačítka, české menu
Montáž	povrchová
Napájení	22 - 27 V DC (ze sběrnice)
Proudový odběr	min. 10 mA, max. 200 mA
Rozměry	š 200 × v 187 × h 34,5 mm



VT-D-SL2

Kód 1 1306-008

Kód 2 82386711

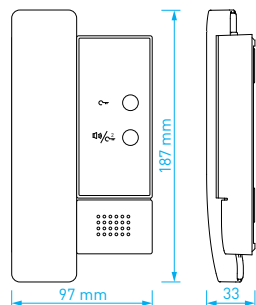

Audio jednotka se sluchátkem pro obousměrnou diskretní komunikaci s venkovní jednotkou a nezávislé ovládání až 2 el. zámků. V systémech do 32 účastníků lze využít i vnitřní interkom (v rámci stejné adresy / bytu).

PODPOROVANÉ FUNKCE

- otevírání dveří (až 2 zámky na každou dveřní stanici)
- interkom v rámci stejné adresy / bytu
- 4 skupiny vyzváněcích tónů, 3 úrovně hlasitosti vyzvánění
- tónově rozlišené volání (dveřní stanice, interkom, zvonek)
- možnost připojení tlačítka zvonku od bytových dveří

TECHNICKÉ PARAMETRY

Ovládání	mechanická tlačítka
Montáž	povrchová
Napájení	22 - 27 V DC (ze sběrnice)
Proudový odběr	min. 5 mA, max. 80 mA
Rozměry	š 97 × v 187 × h 33 mm

VT-D-HF2

Kód 1 1608-019

Kód 2 82790464

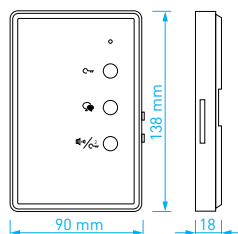

Handsfree audio jednotka pro obousměrnou komunikaci s venkovní jednotkou a nezávislé ovládání až 2 el. zámků. V systémech do 32 účastníků, lze využít i vnitřní interkom (v rámci stejné adresy / bytu).

PODPOROVANÉ FUNKCE

- otevírání dveří (až 2 zámky na každou dveřní stanici)
- interkom v rámci stejné adresy / bytu
- 4 skupiny vyzváněcích tónů, 3 úrovně hlasitosti vyzvánění
- tónově rozlišené volání (dveřní stanice, interkom, zvonek)
- možnost připojení tlačítka zvonku od bytových dveří

TECHNICKÉ PARAMETRY

Ovládání	mechanická tlačítka
Montáž	povrchová
Napájení	22 - 27 V DC (ze sběrnice)
Proudový odběr	min. 5 mA, max. 85 mA
Rozměry	š 90 × v 138 × h 18 mm

VT-STOJAN

Kód 1 1312-051

Kód 2 82790467

Univerzální stojan pro všechny typy vnitřních jednotek.

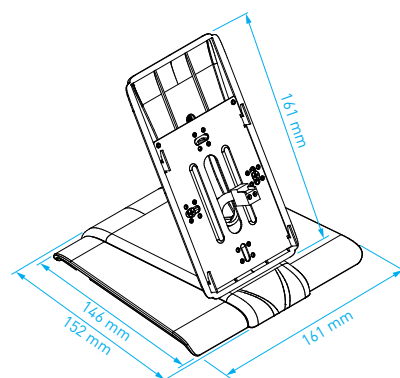

Interkom - vnitřní

V rámci jednoho rodinného domu / bytu / prostoru mohou být nainstalovány až čtyři vnitřní jednotky se stejnou volací adresou. Po vyvolání vnitřního interkomu začnou zvonit všechny vnitřní jednotky se stejnou adresou jako má jednotka, ze které se volá. Pokud je komunikace na některé jednotce přijata, ostatní jednotky ukončí vyzvánění a zhasnou. Tuto funkci podporují všechny vnitřní jednotky.

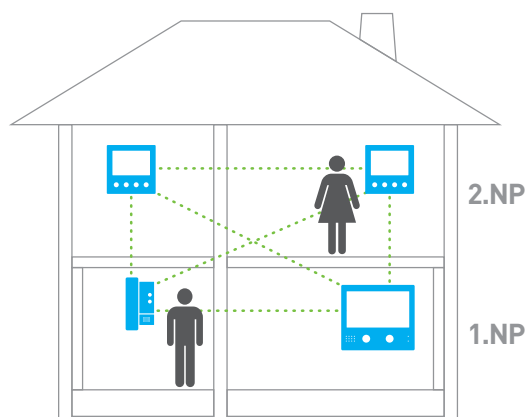

Interkom - seznam

Interkom seznam je využíván pro volání mezi byty nebo podobně oddělenými prostory. Po stisku na položku menu „Interkom seznam“ se objeví číselný seznam (číslo odpovídá adrese monitoru), tlačítkem „Vytočit“ se zahájí volání.

Tuto funkci podporují pouze video vnitřní jednotky.

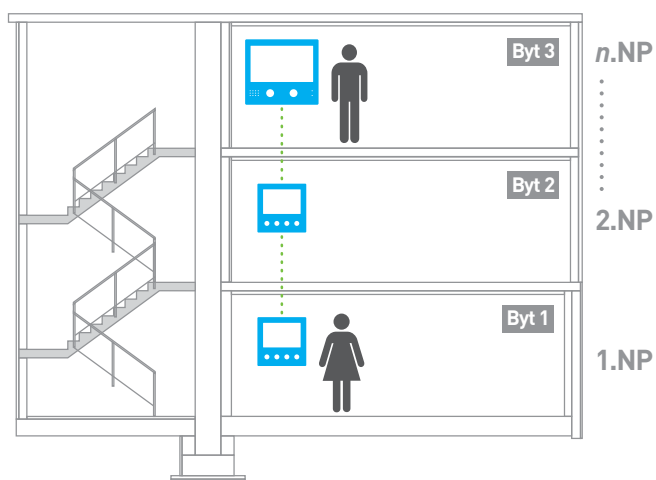

Připojení tlačítka zvonku od bytových dveří

Všechny vnitřní jednotky* umožňují připojení tlačítka zvonku od bytových dveří.

Na vnitřních jednotkách je pak možné tónově rozlišit volání od venkovní stanice / interkomu / od dveří bytu.



Připojení externí signalizace

Všechny videotelefony* mají výstup, který je aktivován při volání na tuto jednotku. Tento výstup je možné využít k aktivaci externí signalizace.



* kromě VT-D-43-SL v2



DVEŘNÍ STANICE PRO RODINNÉ DOMY

Venkovní video dveřní stanice pro rodinné domy

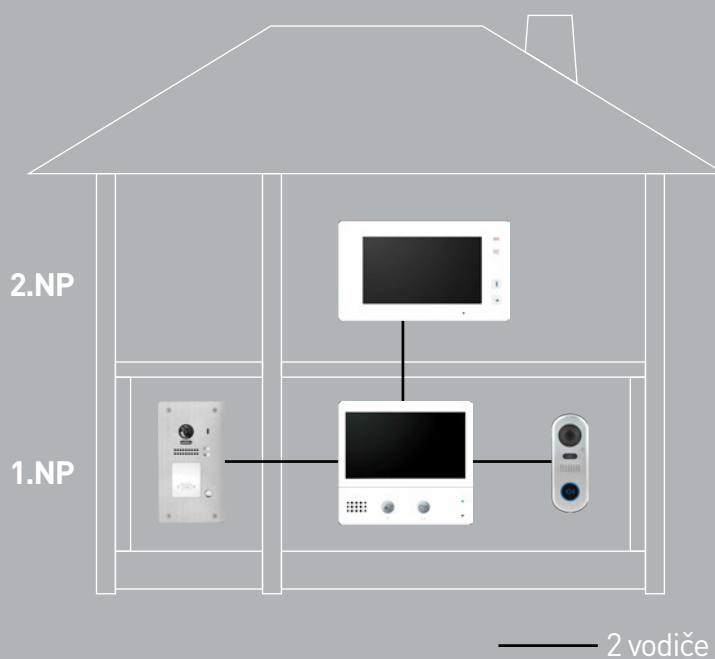

VHC-1 v2

Kód 1 1704-021

Kód 2 82381241

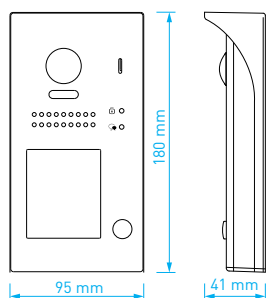

Jednotlačítková kovová dveřní stanice pro **povrchovou montáž**. Navázání hovoru a otevření zámku je indikováno LED diodami. Kvalitní obraz i ve špatných světelných podmínkách zajišťuje LED přísvit kamery se senzorem setmění. Součástí balení je povětrnostní stříška.

TECHNICKÉ PARAMETRY

Kamera	barevná, úhel záběru: 105°
Výstup pro zámek	1× relé NO / NC
Napájení el. dveřního zámku	z dv. stanice - max. 270 mA / 12 V DC z ext. zdroje - max. 1 A / 24 V (AC/DC)
Otevření el. zámku	1 - 99 sekund
Napájení	22 - 27 V DC (ze sběrnice)
Proudový odběr	min. 35 mA, max. 130 mA
Rozměry	š 95 × v 180 × h 41 mm

VHC-1-ZAP

Kód 1 1506-029

Kód 2 82687115

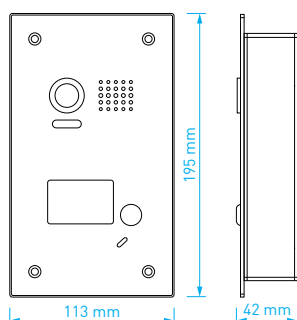

Jednotlačítková nerezová dveřní stanice určená pro **zápustnou montáž**. Kvalitní obraz i ve špatných světelných podmínkách zajišťuje LED přísvit kamery se senzorem setmění. Součástí balení je zápustná instalační krabice š 92 × v 170 × h 40 mm.

TECHNICKÉ PARAMETRY

Kamera	barevná, úhel záběru: 105°
Výstup pro zámek	1× relé NO / NC
Napájení el. dveřního zámku	z dv. stanice - max. 270 mA / 12 V DC z ext. zdroje - max. 1 A / 24 V (AC/DC)
Doba otevření el. dveřního zámku	1 - 99 sekund
Napájení	22 - 27 V DC (ze sběrnice)
Proudový odběr	min. 35 mA, max. 110 mA
Rozměry	š 113 × v 195 × h 42 mm

VHC-2 v2

Kód 1 1709-055

Kód 2 82788078

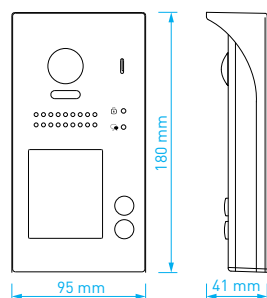

Dvoutlačítková kovová dveřní stanice pro **povrchovou montáž**. Navázání hovoru a otevření zámku je indikováno LED diodami. Kvalitní obraz i ve špatných světelných podmínkách zajišťuje LED přísvit kamery se senzorem setmění. Součástí balení je povětrnostní stříška.

TECHNICKÉ PARAMETRY

Kamera	barevná, úhel záběru: 105°
Výstup pro zámek	1× relé NO / NC
Napájení el. dveřního zámku	z dv. stanice - max. 270 mA / 12 V DC z ext. zdroje - max. 1 A / 24 V (AC/DC)
Doba otevření el. dveřního zámku	1 - 99 sekund
Napájení	22 - 27 V DC (ze sběrnice)
Proudový odběr	min. 35 mA, max. 130 mA
Rozměry	š 95 × v 180 × h 41 mm

VHC-2-ZAP

Kód 1 1506-030

Kód 2 82691840

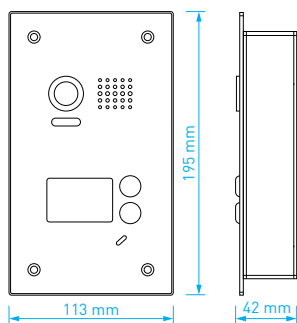

Dvoutlačítková nerezová dveřní stanice určená pro **zápustnou montáž**. Kvalitní obraz i ve špatných světelných podmínkách zajišťuje LED přísvit kamery se senzorem setmění. Součástí balení je zápustná instalační krabice š 92 × v 170 × h 40 mm.

TECHNICKÉ PARAMETRY

Kamera	barevná, úhel záběru: 105°
Výstup pro zámek	1× relé NO / NC
Napájení el. dveřního zámku	z dv. stanice - max. 270 mA / 12 V DC z ext. zdroje - max. 1 A / 24 V (AC/DC)
Doba otevření el. dveřního zámku	1 - 99 sekund
Napájení	22 - 27 V DC (ze sběrnice)
Proudový odběr	min. 35 mA, max. 110 mA
Rozměry	š 113 × v 195 × h 42 mm

VFC-1-R

Kód 1 1907-001

Kód 2 82790459

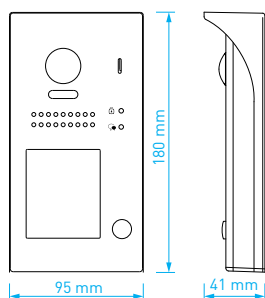

Jednotlačítková kovová dveřní stanice pro **povrchovou montáž** vybavená fisheye kamerou s širokým úhlem záběru 170°, LED přísvit kamery se senzorem setmění a RFID čtečkou karet. Navázání hovoru a otevření zámku je indikováno LED diodami. Součástí balení je povětrnostní stříška, 2× RFID master, 5× RFID přívěšek.

TECHNICKÉ PARAMETRY

Kamera	barevná, úhel záběru: 170°
Výstup pro zámek	1× relé NO / NC
Napájení el. dveřního zámku	z dv. stanice - max. 270 mA / 12 V DC z ext. zdroje - max. 1 A / 24 V (AC/DC)
RFID čtečka karet	EM 125 kHz (až 320 karet / přívěšků)
Napájení	22 - 27 V DC (ze sběrnice)
Proudový odběr	min. 35 mA, max. 130 mA
Rozměry	š 95 × v 180 × h 41 mm

VFC-1-R-ZAP

Kód 1 2001-135

Kód 2 82790461

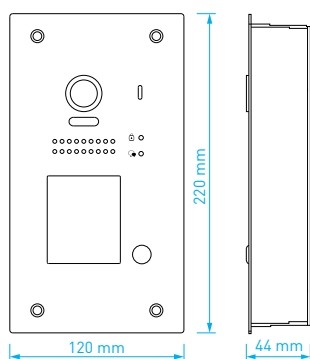

Jednotlačítková nerezová dveřní stanice určená pro **zápustnou montáž** vybavená fisheye kamerou s širokým úhlem záběru 170° a RFID čtečkou karet. Kvalitní obraz i ve špatných světelných podmínkách zajišťuje LED přísvit kamery se senzorem setmění. Součástí balení je instalační krabice š 105 × v 208 × h 41 mm, 2× RFID master, 5× RFID přívěšek.

TECHNICKÉ PARAMETRY

Kamera	barevná, úhel záběru: 170°
Výstup pro zámek	1× relé NO / NC
Napájení el. dveřního zámku	z dv. stanice - max. 270 mA / 12 V DC z ext. zdroje - max. 1 A / 24 V (AC/DC)
RFID čtečka karet	EM 125 kHz (až 320 karet / přívěšků)
Napájení	22 - 27 V DC (ze sběrnice)
Proudový odběr	min. 35 mA, max. 130 mA
Rozměry	š 120 × v 220 × h 44 mm

VFC-2-R

Kód 1 1912-052

Kód 2 82687117

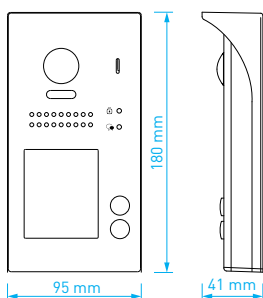

Dvoutlačítková kovová dveřní stanice pro **povrchovou montáž** vybavená fisheye kamerou s širokým úhlem záběru 170°, LED přísvitem kamery se senzorem setmění a RFID čtečkou karet. Navázání hovoru a otevření zámku je indikováno LED diodami. Součástí balení je povětrnostní stříška, 2x RFID master, 5x RFID přívěšek.

TECHNICKÉ PARAMETRY

Kamera	barevná, úhel záběru: 170°
Výstup pro zámek	1x relé NO / NC
Napájení el. dveřního zámku	z dv. stanice - max. 270 mA / 12 V DC z ext. zdroje - max. 1 A / 24 V (AC/DC)
RFID čtečka karet	EM 125 kHz (až 320 karet / přívěšků)
Napájení	22 - 27 V DC (ze sběrnice)
Proudový odběr	min. 35 mA, max. 130 mA
Rozměry	š 95 x v 180 x h 41 mm

VFC-2-R-ZAP

Kód 1 1912-066

Kód 2 82790462

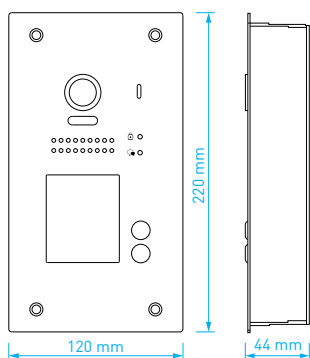

Dvoutlačítková nerezová dveřní stanice určená pro **zápustnou montáž** vybavená fisheye kamerou s širokým úhlem záběru 170° a RFID čtečkou karet. Kvalitní obraz i ve špatných světelných podmínkách zajišťuje LED přísvit kamery se senzorem setmění. Součástí balení je instalační krabice š 105 x v 208 x h 41 mm, 2x RFID master, 5x RFID přívěšek.

TECHNICKÉ PARAMETRY

Kamera	barevná, úhel záběru: 170°
Výstup pro zámek	1x relé NO / NC
Napájení el. dveřního zámku	z dv. stanice - max. 270 mA / 12 V DC z ext. zdroje - max. 1 A / 24 V (AC/DC)
RFID čtečka karet	EM 125 kHz (až 320 karet / přívěšků)
Napájení	22 - 27 V DC (ze sběrnice)
Proudový odběr	min. 35 mA, max. 130 mA
Rozměry	š 120 x v 220 x h 44 mm

VFC-3-R

Kód 1 1912-054

Kód 2 82698415

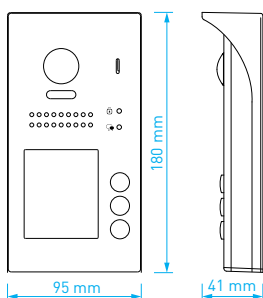

Třítláčková kovová dveřní stanice pro **povrchovou montáž** vybavená fisheye kamerou s širokým úhlem záběru 170°, LED přísvitem kamery se senzorem setmění a RFID čtečkou karet. Navázání hovoru a otevření zámku je indikováno LED diodami. Součástí balení je povětrnostní stříška, 2x RFID master, 5x RFID přívěšek.

TECHNICKÉ PARAMETRY

Kamera	barevná, úhel záběru: 170°
Výstup pro zámek	1x relé NO / NC
Napájení el. dveřního zámku	z dv. stanice - max. 270 mA / 12 V DC z ext. zdroje - max. 1 A / 24 V (AC/DC)
RFID čtečka karet	EM 125 kHz (až 320 karet / přívěšků)
Napájení	22 - 27 V DC (ze sběrnice)
Proudový odběr	min. 35 mA, max. 130 mA
Rozměry	š 95 x v 180 x h 41 mm

VFC-3-R-ZAP

Kód 1 1912-067

Kód 2 82790463

Třítláčková nerezová dveřní stanice určená pro **zápustnou montáž** vybavená fisheye kamerou s širokým úhlem záběru 170° a RFID čtečkou karet. Kvalitní obraz i ve špatných světelných podmínkách zajišťuje LED přísvit kamery se senzorem setmění. Součástí balení je instalační krabice š 105 x v 208 x h 41 mm, 2x RFID master, 5x RFID přívěšek.

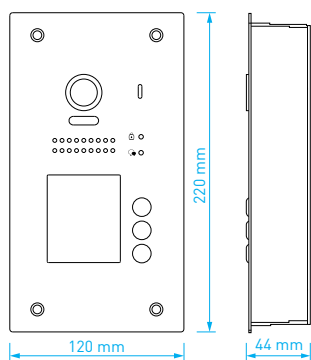

TECHNICKÉ PARAMETRY

Kamera	barevná, úhel záběru: 170°
Výstup pro zámek	1x relé NO / NC
Napájení el. dveřního zámku	z dv. stanice - max. 270 mA / 12 V DC z ext. zdroje - max. 1 A / 24 V (AC/DC)
RFID čtečka karet	EM 125 kHz (až 320 karet / přívěšků)
Napájení	22 - 27 V DC (ze sběrnice)
Proudový odběr	min. 35 mA, max. 130 mA
Rozměry	š 120 x v 220 x h 44 mm

VFC-4-R

Kód 1 2008-064

Kód 2 82790420

Čtyřtláčková kovová dveřní stanice pro **povrchovou montáž** vybavená fisheye kamerou s širokým úhlem záběru 170°, LED přísvitem kamery se senzorem setmění a RFID čtečkou karet. Navázání hovoru a otevření zámku je indikováno LED diodami. Součástí balení je povětrnostní stříška, 2x RFID master, 5x RFID přívěšek.

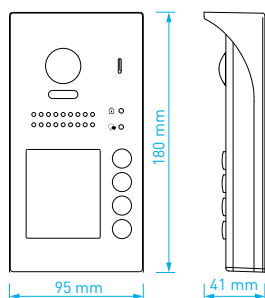

TECHNICKÉ PARAMETRY

Kamera	barevná, úhel záběru: 170°
Výstup pro zámek	1x relé NO / NC
Napájení el. dveřního zámku	z dv. stanice - max. 270 mA / 12 V DC z ext. zdroje - max. 1 A / 24 V (AC/DC)
RFID čtečka karet	EM 125 kHz (až 320 karet / přívěšků)
Napájení	22 - 27 V DC (ze sběrnice)
Proudový odběr	min. 35 mA, max. 130 mA
Rozměry	š 95 x v 180 x h 41 mm

VFC-4-R-ZAP

Kód 1 2008-065

Kód 2 82790421

Čtyřtláčková nerezová dveřní stanice určená pro **zápustnou montáž** vybavená fisheye kamerou s širokým úhlem záběru 170° a RFID čtečkou karet. Kvalitní obraz i ve špatných světelných podmínkách zajišťuje LED přísvit kamery se senzorem setmění. Součástí balení je instalační krabice š 105 x v 208 x h 41 mm, 2x RFID master, 5x RFID přívěšek.

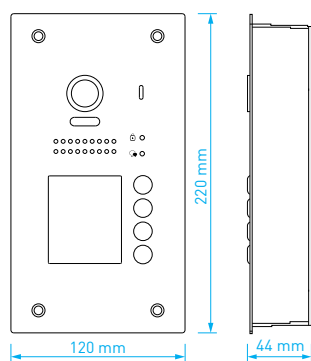

TECHNICKÉ PARAMETRY

Kamera	barevná, úhel záběru: 170°
Výstup pro zámek	1x relé NO / NC
Napájení el. dveřního zámku	z dv. stanice - max. 270 mA / 12 V DC z ext. zdroje - max. 1 A / 24 V (AC/DC)
RFID čtečka karet	EM 125 kHz (až 320 karet / přívěšků)
Napájení	22 - 27 V DC (ze sběrnice)
Proudový odběr	min. 35 mA, max. 130 mA
Rozměry	š 120 x v 220 x h 44 mm

VFC-1-KL



Kód 1 1909-035

Kód 2 82790455

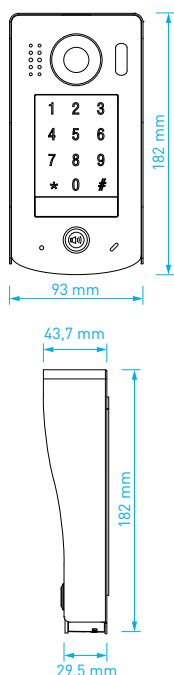

Jednotlačítková nerezová dveřní stanice pro **povrchovou montáž** vybavená fisheye kamerou s širokým úhlem záběru 170°. Kvalitní obraz i ve špatných světelných podmínkách zajišťuje LED přísvit kamery se senzorem setmění. Dotyková klávesnice umožňuje otevření zámku pomocí kódu. Součástí balení je povětrnostní stříška.

TECHNICKÉ PARAMETRY

Kamera	barevná, úhel záběru: 170°
Výstup pro zámek	1× relé NO / NC
Napájení el. dveřního zámku	z dv. stanice - max. 270 mA / 12 V DC z ext. zdroje - max. 1 A / 24 V (AC/DC)
Otevření el. zámku	1 - 99 sekund
Počet kódů	40 (1× dočasný)
Funkce	ovládání relé el. zámku pomocí kódu ovládání druhého relé pomocí kódu (při použití modulu VT-RELÉ)
Napájení	22 - 27 V DC (ze sběrnice)
Proudový odběr	min. 20 mA, max. 110 mA
Rozměry	š 93 × v 182 × h 43,7 mm

VFC-1-KL-ZAP



Kód 1 1909-036

Kód 2 82790456

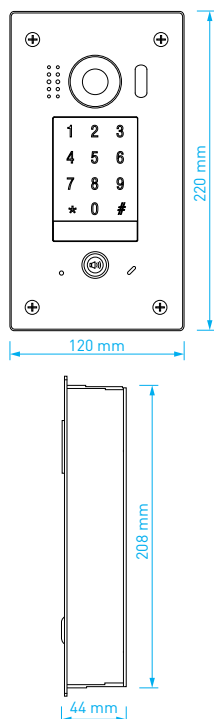

Jednotlačítková nerezová dveřní stanice pro **zápustnou montáž** vybavená fisheye kamerou s širokým úhlem záběru 170°. Kvalitní obraz i ve špatných světelných podmínkách zajišťuje LED přísvit kamery se senzorem setmění. Dotyková klávesnice umožňuje otevření zámku pomocí kódu. Součástí balení je montážní krabice s rozměry š 105 × v 208 × h 41 mm.

TECHNICKÉ PARAMETRY

Kamera	barevná, úhel záběru: 170°
Výstup pro zámek	1× relé NO / NC
Napájení el. dveřního zámku	z dv. stanice - max. 270 mA / 12 V DC z ext. zdroje - max. 1 A / 24 V (AC/DC)
Otevření el. zámku	1 - 99 sekund
Počet kódů	40 (1× dočasný)
Funkce	ovládání relé el. zámku pomocí kódu ovládání druhého relé pomocí kódu (při použití modulu VT-RELÉ)
Napájení	22 - 27 V DC (ze sběrnice)
Proudový odběr	min. 20 mA, max. 110 mA
Rozměry	š 120 × v 220 × h 44 mm

VFC-1-KL-MECH



Kód 1 1906-014

Kód 2 82790457

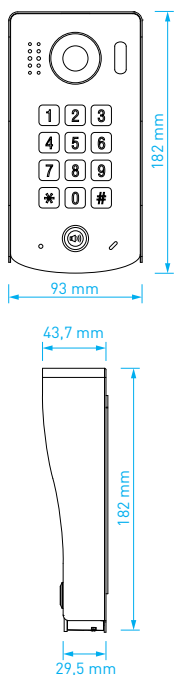

Jednotlačítková nerezová dveřní stanice pro **povrchovou montáž** vybavená fisheye kamerou s širokým úhlem záběru 170°. Kvalitní obraz i ve špatných světelných podmínkách zajišťuje LED přísvit kamery se senzorem setmění. Mechanická klávesnice umožňuje otevření zámku pomocí kódu. Součástí balení je povětrnostní stříška.

TECHNICKÉ PARAMETRY

Kamera	barevná, úhel záběru: 170°
Výstup pro zámek	1× relé NO / NC
Napájení el. dveřního zámku	z dv. stanice - max. 270 mA / 12 V DC z ext. zdroje - max. 1 A / 24 V (AC/DC)
Otevření el. zámku	1 - 99 sekund
Počet kódů	40 (1× dočasný)
Funkce	ovládání relé el. zámku pomocí kódu ovládání druhého relé pomocí kódu (při použití modulu VT-RELÉ)
Napájení	22 - 27 V DC (ze sběrnice)
Proudový odběr	min. 20 mA, max. 110 mA
Rozměry	š 93 × v 182 × h 43,7 mm

VFC-1-KL-MECH-ZAP



Kód 1 1912-065

Kód 2 82697721

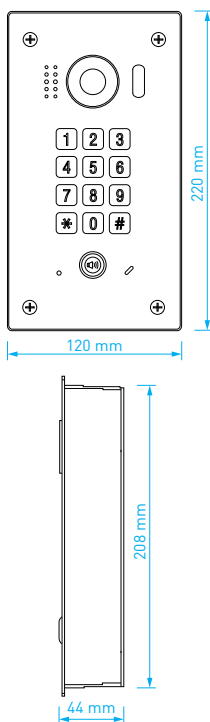

Jednotlačítková nerezová dveřní stanice pro **zápustnou montáž** vybavená fisheye kamerou s širokým úhlem záběru 170°. Kvalitní obraz i ve špatných světelných podmínkách zajišťuje LED přísvit kamery se senzorem setmění. Mechanická klávesnice umožňuje otevření zámku pomocí kódu. Součástí balení je montážní krabice s rozměry š 105 × v 208 × h 41 mm.

TECHNICKÉ PARAMETRY

Kamera	barevná, úhel záběru: 170°
Výstup pro zámek	1× relé NO / NC
Napájení el. dveřního zámku	z dv. stanice - max. 270 mA / 12 V DC z ext. zdroje - max. 1 A / 24 V (AC/DC)
Otevření el. zámku	1 - 99 sekund
Počet kódů	40 (1× dočasný)
Funkce	ovládání relé el. zámku pomocí kódu ovládání druhého relé pomocí kódu (při použití modulu VT-RELÉ)
Napájení	22 - 27 V DC (ze sběrnice)
Proudový odběr	min. 20 mA, max. 110 mA
Rozměry	š 120 × v 220 × h 44 mm

VFC-1 slim

Kód 1 1906-013

Kód 2 82790469

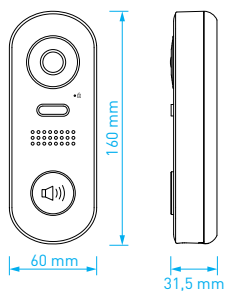

Jednotlačítková kovová dveřní stanice pro **povrchovou montáž** vybavená fisheye kamerou s širokým úhlem záběru 170°. Otevření zámku je indikováno LED diodou. Kvalitní obraz i ve špatných světelných podmínkách zajišťuje LED přísvit kamery se senzorem setmění.

TECHNICKÉ PARAMETRY

Kamera	barevná, úhel záběru: 170°
Výstup pro zámek	1 × relé NO / NC
Napájení el. dveřního zámku	z dv. stanice - max. 270 mA / 12 V DC z ext. zdroje - max. 1 A / 24 V (AC/DC)
Doba otevření el. dveřního zámku	1 - 99 sekund
Napájení	22 - 27 V DC (ze sběrnice)
Proudový odběr	min. 15 mA, max. 130 mA
Rozměry	š 60 × v 160 × h 31,5 mm

DOKONALÝ PŘEHLED DÍKY "FISHEYE" KAMEŘE SE ŠIROKÝM ÚHLEM ZÁBĚRU 170°

Dveřní stanice řady **VFC** a video jednotka modulárního systému jsou vybaveny **fisheye kamerou se širokým úhlem záběru 170°**. Díky tomu máte vždy dokonalý přehled o tom, co se děje přede dveřmi. Všechny dveřní stanice jsou také vybaveny LED přísvitem, díky kterému získáte lepší obraz i za špatných světelných podmínek.

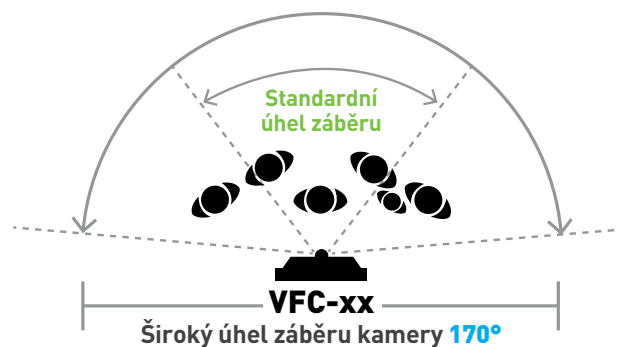
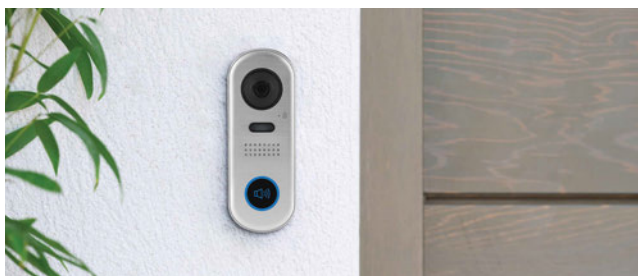

U vnitřních jednotek s dotykovým displejem je možné přiblížit část obrazu, která nás zajímá a získat tak detailnější obraz monitorovaného prostoru.

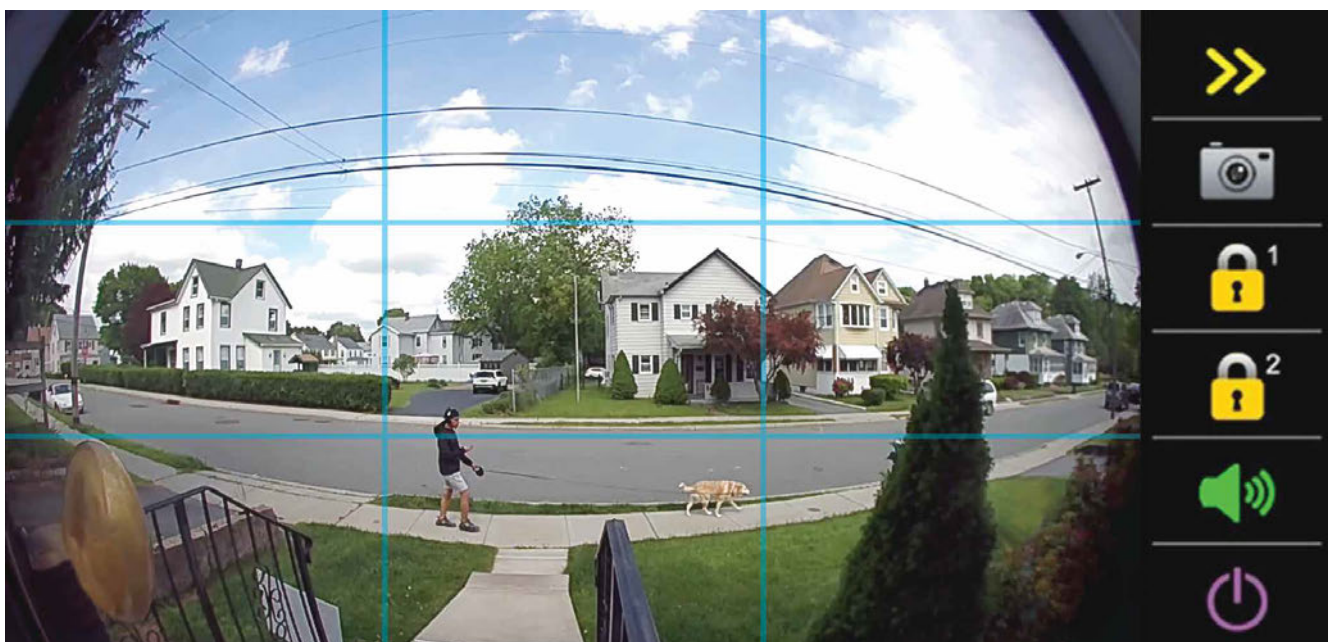

PŘÍKLADY ZAPOJENÍ

Doporučený kabel je nestíněná, kroucená dvoulinka o průřezu vodiče 1 mm² (např. **VL 02-2x1/100**). U ostatní kabeláže záleží na průřezu a útlumu jednotlivých vodičů. Pro dosažení vyššího průřezu u vícežilových kabelů (např. UTP) lze spojovat více žil, např. dva páry pro každý pól sběrnice.



Jedna dveřní stanice a paralelní zapojení vnitřních jednotek:

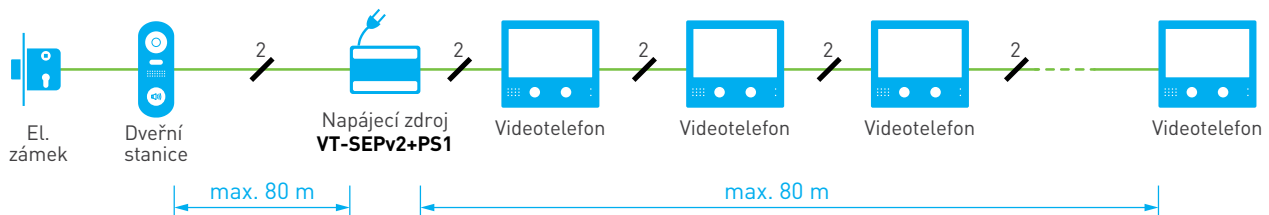

Jedna dveřní stanice a hvězdicová topologie vnitřních jednotek:

Při hvězdicové topologii se vždy musí použít rozbočovač sběrnice **VT-BUS4A**.

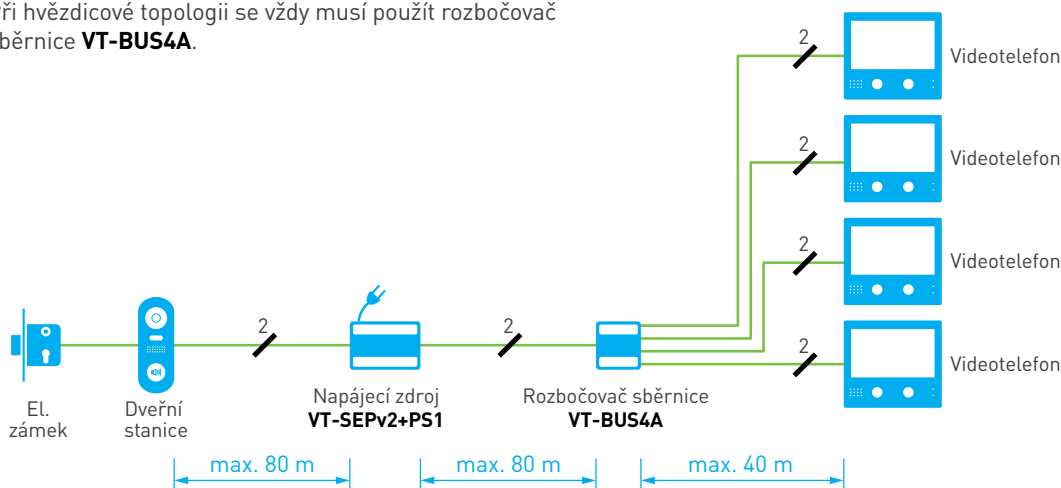

Více dveřních stanic v systému:

V jednom systému mohou být až 4 dveřní stanice. Jediné možné zapojení více dveřních stanic je do hvězdy pomocí rozbočovače **VT-BUS4A**.

K tomuto rozbočovači pak nemohou být připojeny vnitřní jednotky, slouží pouze pro dveřní stanice.

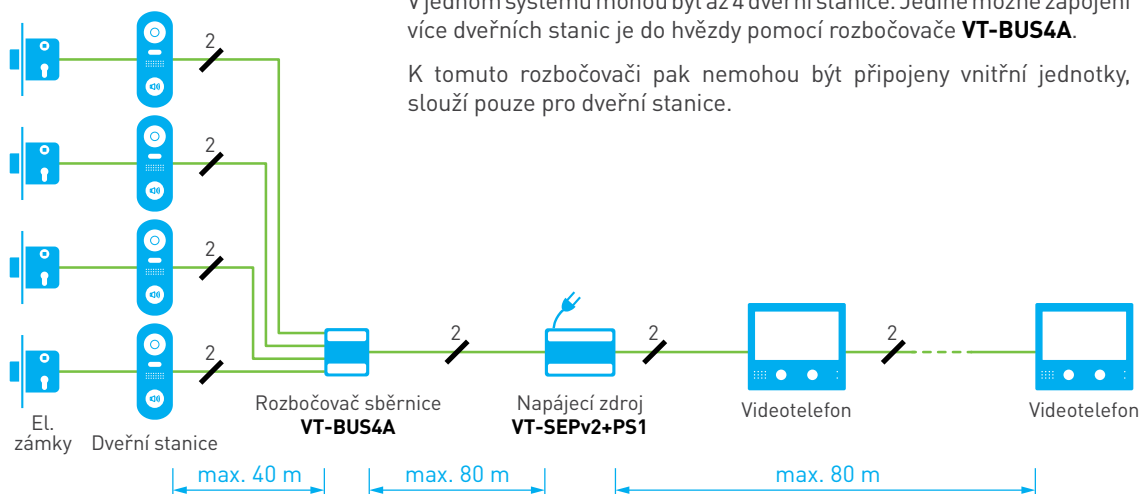



DVEŘNÍ STANICE PRO BYTOVÉ DOMY

Venkovní video dveřní stanice pro bytové domy
– do 32 účastníků

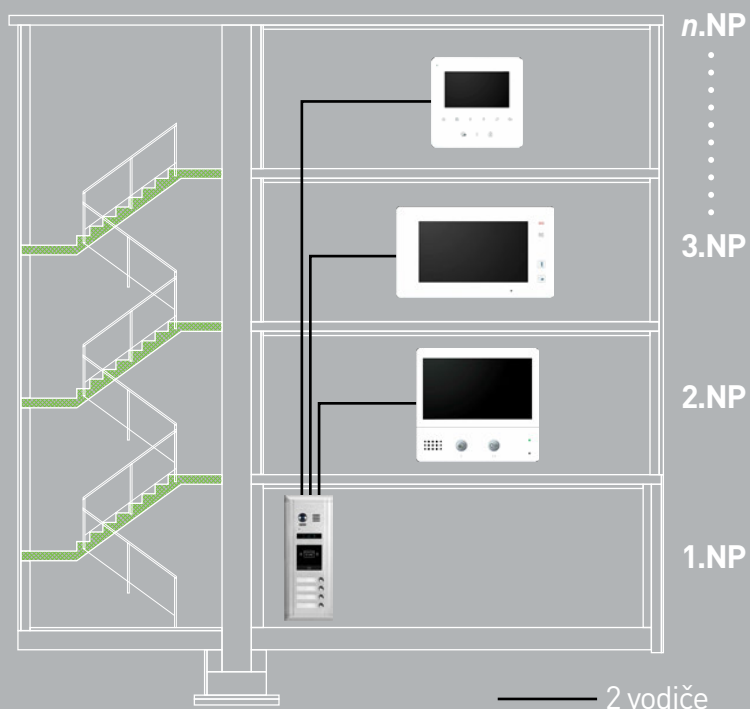

V4R

Kód 1 1312-033

Kód 2 82297152

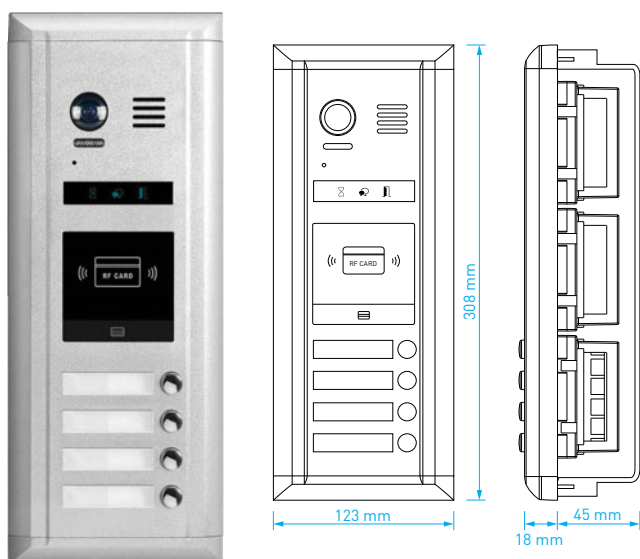

Čtyřtlačítková dveřní stanice s RFID čtečkou pro **zápustnou** nebo **povrchovou montáž** (s krytem **VV-E-KRYT**). Počet volacích tlačítek lze rozšířit pomocí tlačítkového expandéru **VE12** až do maximálního počtu 32 účastníků. Stanice je vybavena kamerou se 105° širokým úhlem záběru a LED přísvitem se senzorem setmění. Otevření zámku a navázání hovoru je indikováno pomocí ikon. Lze povolit i českou hlasovou navigaci jednotky, která oznamuje např. otevření dveří. Součástí balení jsou MASTER čipy a zápustná instalační krabice o rozměrech š 115 × v 299 × h 45 mm.

TECHNICKÉ PARAMETRY

Kamera	barevná, úhel záběru: 105°
Výstup pro zámek	1× relé NO / NC
Napájení el. dveřního zámku	z dv. stanice - max. 270 mA / 12 V DC z ext. zdroje - max. 1 A / 24 V (AC/DC)
RFID čtečka karet	EM 125 kHz (až 320 karet / přívěšků)
Napájení	22 - 27 V DC (ze sběrnice)
Proudový odběr	min. 40 mA, max. 200 mA
Rozměry	š 123 × v 308 × h 63 mm

V8R

Kód 1 1312-034

Kód 2 82790466

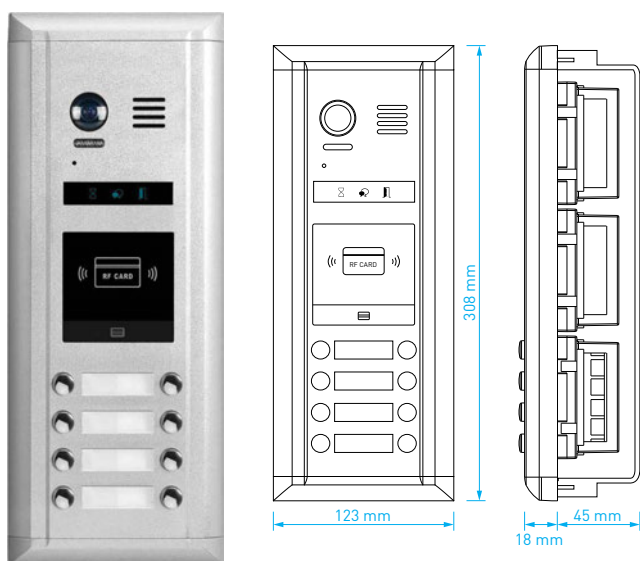

Osmitlačítková dveřní stanice s RFID čtečkou pro **zápustnou** nebo **povrchovou montáž** (s krytem **VV-E-KRYT**). Počet volacích tlačítek lze rozšířit pomocí tlačítkového expandéru **VE24** až do maximálního počtu 32 účastníků. Stanice je vybavena kamerou se 105° širokým úhlem záběru a LED přísvitem se senzorem setmění. Otevření zámku a navázání hovoru je indikováno pomocí ikon. Lze povolit i českou hlasovou navigaci jednotky, která oznamuje např. otevření dveří. Součástí balení jsou MASTER čipy a zápustná instalační krabice rozměrech š 115 × v 299 × h 45 mm.

TECHNICKÉ PARAMETRY

Kamera	barevná, úhel záběru: 105°
Výstup pro zámek	1× relé NO / NC
Napájení el. dveřního zámku	z dv. stanice - max. 270 mA / 12 V DC z ext. zdroje - max. 1 A / 24 V (AC/DC)
RFID čtečka karet	EM 125 kHz (až 320 karet / přívěšků)
Napájení	22 - 27 V DC (ze sběrnice)
Proudový odběr	min. 40 mA, max. 200 mA
Rozměry	š 123 × v 308 × h 63 mm

VE12

Kód 1 1312-043

Kód 2 82297153

Rozšiřující tlačítkový expandér pro jednotku **V4R**.



VE24

Kód 1 1312-048

Kód 2 82790472

Rozšiřující tlačítkový expandér pro jednotku **V8R**.



VV-E-KRYT

Kód 1 1312-039

Kód 2 81758476

Venkovní kryt určený k povrchové montáži dveřních jednotek **V4R, V8R, AV8, AV16** a pro rozšiřující tlačítkové expandéry **VE12** a **VE24**.



V4R-ZAP

Kód 1 1507-012

Kód 2 82381286

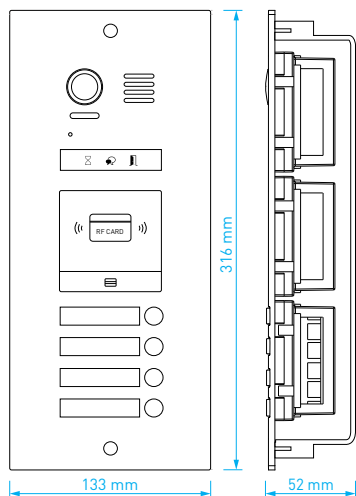

Čtyřtlačítková nerezová dveřní stanice s RFID čtečkou pro **zápustnou montáž**. Počet volacích tlačítek lze rozšířit pomocí tlačítkového expandéru **VE12-ZAP** až do max. počtu 32 účastníků. Stanice je vybavena kamerou se 105° širokým úhlem záběru a LED přísvitem se senzorem setmění. Otevření zámku a navázání hovoru je indikováno pomocí ikon. Lze povolit i českou hlasovou navigaci jednotky oznamující např. otevření dveří. Součástí balení jsou MASTER čipy a zápustná instalační krabice o rozměrech š 115 × v 295 × h 50 mm.

TECHNICKÉ PARAMETRY

Kamera	barevná, úhel záběru: 105°
Výstup pro zámek	1× relé NO / NC
Napájení el. dveřního zámku	z dv. stanice - max. 270 mA / 12 V DC z ext. zdroje - max. 1 A / 24 V (AC/DC)
RFID čtečka karet	EM 125 kHz (až 320 karet / přívěšků)
Napájení	22 - 27 V DC (ze sběrnice)
Proudový odběr	min. 40 mA, max. 200 mA
Rozměry	š 133 × v 316 × h 52 mm

V8R-ZAP

Kód 1 1507-013

Kód 2 82697037

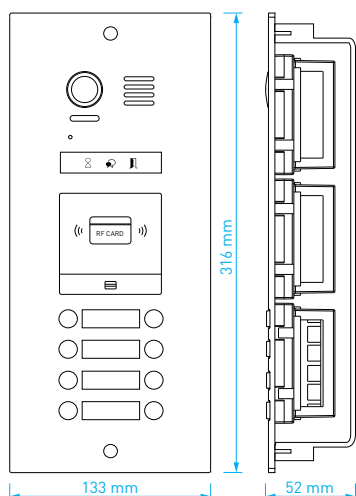

Osmitlačítková nerezová dveřní stanice s RFID čtečkou pro **zápustnou montáž**. Stanice je vybavena kamerou se 105° širokým úhlem záběru a LED přísvitem se senzorem setmění. Otevření zámku a navázání hovoru je indikováno pomocí ikon. Lze povolit i českou hlasovou navigaci jednotky, která příchozímu oznamuje např. otevření dveří. Součástí balení jsou MASTER čipy a zápustná instalační krabice o rozměrech š 115 × v 295 × h 50 mm.

TECHNICKÉ PARAMETRY

Kamera	barevná, úhel záběru: 105°
Výstup pro zámek	1× relé NO / NC
Napájení el. dveřního zámku	z dv. stanice - max. 270 mA / 12 V DC z ext. zdroje - max. 1 A / 24 V (AC/DC)
RFID čtečka karet	EM 125 kHz (až 320 karet / přívěšků)
Napájení	22 - 27 V DC (ze sběrnice)
Proudový odběr	min. 40 mA, max. 200 mA
Rozměry	š 133 × v 316 × h 52 mm

V32R-ZAP

Kód 1 1508-032

Kód 2 82790475



Rozšířená 32-tlačítková verze dveřní video stanice **V8R-ZAP**.

- rozměry:
š 256 × v 316 × h 52 mm
- rozměry instalační krabice:
š 248 × v 295 × h 50 mm

VE12-ZAP

Kód 1 1507-014

Kód 2 82381288

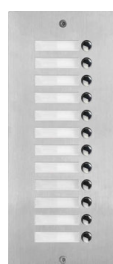

Rozšiřující tlačítkový expandér pro hlavní video jednotku **V4R-ZAP**.

- rozměry:
š 133 × v 316 × h 52 mm
- rozměry instalační krabice:
š 115 × v 295 × h 50 mm

V512

Kód 1 2003-125

Kód 2 82790422

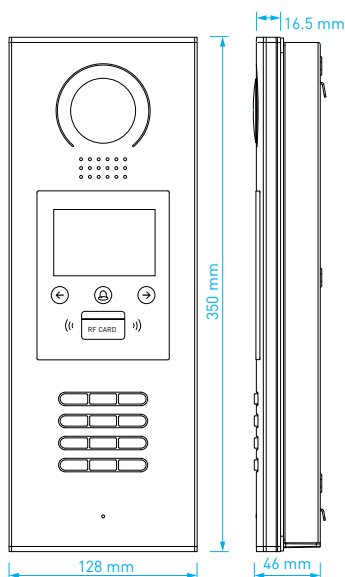

Dveřní stanice pro **povrchovou montáž** vybavená kamerou se 105° širokým úhlem záběru a LED přísvitem se senzorem setmění. Integrovaná RFID čtečka karet umožňuje otevření zámku pomocí čipu nebo karty. Klávesnice slouží pro otevírání dveří zadáním číselného kódu a volání účastníka pomocí kódové volby. Volání lze také uskutečnit výběrem ze jmenného seznamu účastníků na displeji. Součástí balení je povrchová stříška o rozměrech š 135 × v 350 × h 80 mm.

TECHNICKÉ PARAMETRY

Kamera	barevná úhel záběru: 105°
Výstup pro zámek	1 × relé NO / NC
Napájení el. dveřního zámku	z dveřní stanice: - max. 270 mA / 12 V DC z externího zdroje: - max. 1 A / 24 V (AC/DC)
RFID čtečka	EM 125 kHz (až 320 karet / přívěšků)
Napájení	22 - 27 V DC (ze sběrnice)
Proudový odběr	min. 35 mA max. 160 mA
Rozměry	š 128 × v 350 × h 80 mm

V512-ZAP

Kód 1 2003-126

Kód 2 82790423

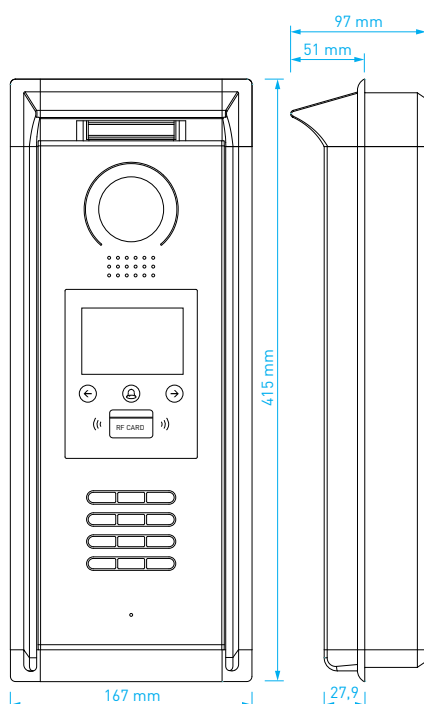

Dveřní stanice pro **zápustnou montáž** vybavená kamerou se 105° širokým úhlem záběru a LED přísvitem se senzorem setmění. Integrovaná RFID čtečka karet umožňuje otevření zámku pomocí čipu nebo karty. Klávesnice slouží pro otevírání dveří zadáním číselného kódu a volání účastníka pomocí kódové volby. Volání lze také uskutečnit výběrem ze jmenného seznamu účastníků na displeji. Součástí balení je zápustná instalační krabice o rozměrech š 167 × v 415 × h 97 mm.

TECHNICKÉ PARAMETRY

Kamera	barevná úhel záběru: 105°
Výstup pro zámek	1 × relé NO / NC
Napájení el. dveřního zámku	z dveřní stanice: - max. 270 mA / 12 V DC z externího zdroje: - max. 1 A / 24 V (AC/DC)
RFID čtečka	EM 125 kHz (až 320 karet / přívěšků)
Napájení	22 - 27 V DC (ze sběrnice)
Proudový odběr	min. 35 mA max. 160 mA
Rozměry	š 167 × v 415 × h 97 mm

Napájení zámku

Všechny dveřní stanice **V-line** umožňují napájet el. zámek přímo (ze svých svorek) nebo nastavit výstup jako bezpotenciálový a spínat tak napětí z externího zdroje. Výstupní relé lze nastavit na NO i NC.

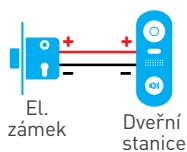

Napájení z dv. stanice

Pro běžné nízkoodběrové el. otvírače s napájením 12 V DC s max. odběrem 270 mA (nelze napájet nízkoodběrové samozamykací zámky).

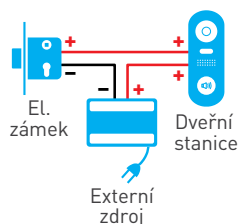

Napájení z externího zdroje

Pokud el. otvírač nespĺňuje požadavky pro napájení z dveřní stanice, lze výstup nastavit jako bezpotenciálový a spínat tak požadované napětí z externího zdroje (přip. bezpotenciálově spínat např. ovládání vrat, vjezdové brány atp.). **Max. zatížení relé** při spínání napětí z externího zdroje je **24 V / 1 A** (AC/DC).

Schéma zapojení

Příklad video systému v bytovém domě:

Při instalacích v bytových domech je nevhodnější zapojení s páteřní sběrnici a rozbočovači sběrnice umístěnými na jednotlivých patrech domu. Z rozbočovačů sběrnice **VT-BUS4A** jsou pak rozvody vedeny do jednotlivých bytů. K vnitřním jednotkám lze také připojit zvonek od bytových dveří.

V jednom systému mohou být až 4 dveřní stanice. Jediné možné zapojení více dveřních stanic je do hvězdy pomocí rozbočovače **VT-BUS4A**.

K tomuto rozbočovači pak nemohou být připojeny vnitřní jednotky, slouží pouze pro dveřní stanice.

Doporučený kabel je nestíněná, kroucená dvoulinka o průřezu vodiče 1 mm² (např. **VL 02-2x1/100**). U ostatní kabeláže záleží na průřezu a útlumu jednotlivých vodičů. Pro dosažení vyššího průřezu u vícežilových kabelů (např. UTP) lze spojovat více žil, např. dva páry pro každý pól sběrnice.

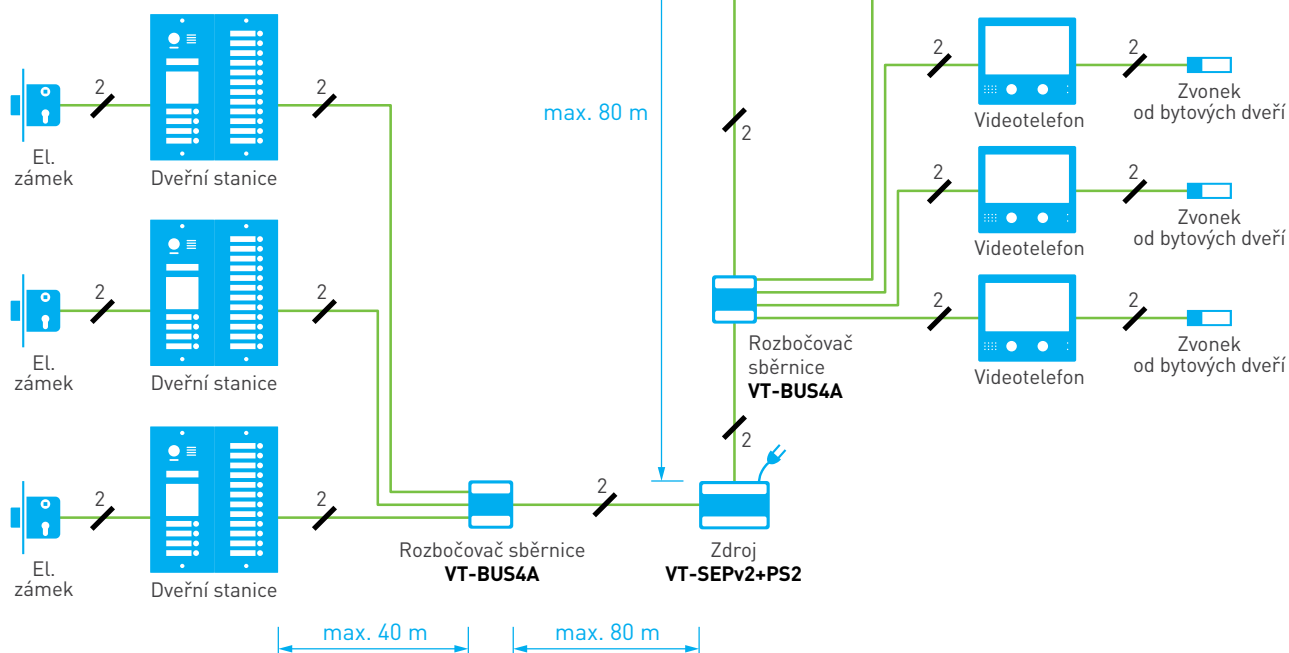



AUDIO STANICE PRO BYTOVÉ DOMY

Venkovní AUDIO dveřní stanice pro bytové domy
– do 64 účastníků

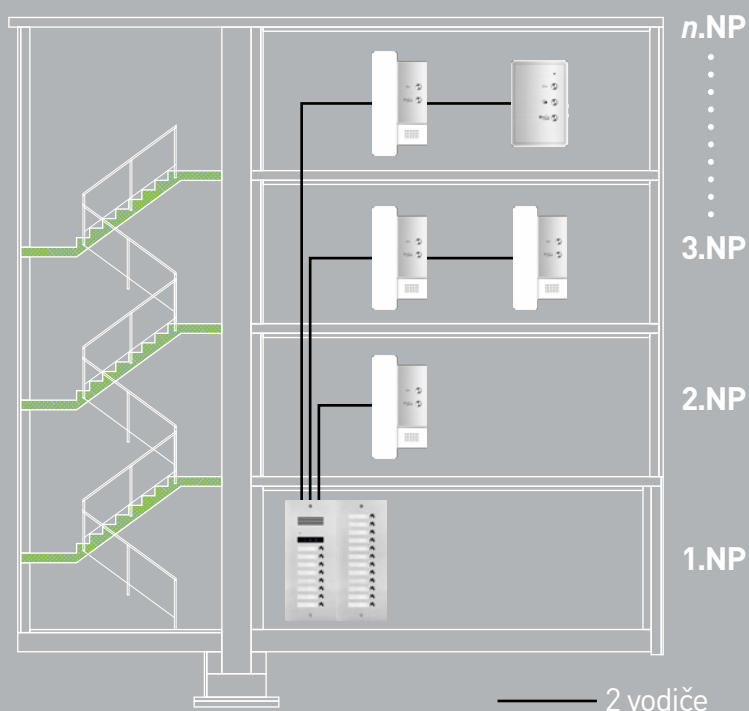

AV8

Kód 1 1306-002

Kód 2 82790447

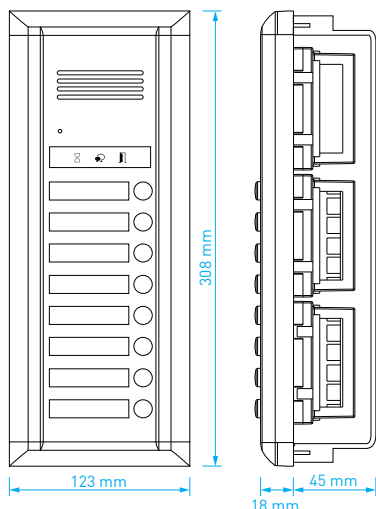

Osmिताčítková dveřní audio stanice určená pro **zápustnou** nebo při použití krytu **VV-E-KRYT** pro **povrchovou montáž**. Počet volacích tlačítek lze rozšířit pomocí tlačítkového expandéru **VE12** až do maximálního počtu 64 účastníků. Otevření zámku a navázání hovoru je indikováno pomocí ikon. Lze povolit i hlasovou navigaci jednotky, která příchozímu oznamuje např. otevření dveří. Součástí balení je zápustná instalační krabice o rozměrech š 115 × v 299 × h 45 mm.

TECHNICKÉ PARAMETRY

Výstup pro zámek	1 × relé NO / NC
Napájení el. dveřního zámku	z dv. stanice - max. 270 mA / 12 V DC z ext. zdroje - max. 1 A / 24 V (AC/DC)
Doba otevření el. dveřního zámku	1 - 99 sekund
Hlasová navigace	ano (v češtině)
Napájení	22 - 27 V DC (ze sběrnice)
Proudový odběr	min. 40 mA, max. 200 mA
Rozměry	š 123 × v 308 × h 63 mm

AV16

Kód 1 1603-017

Kód 2 82790444

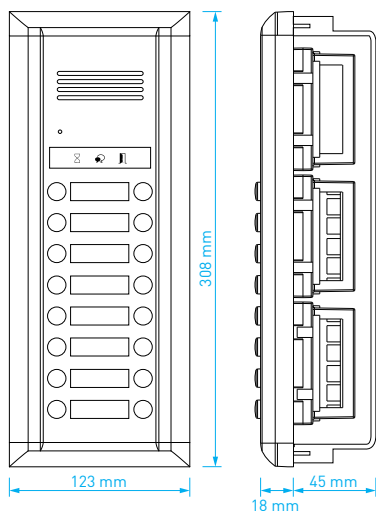

Šestnáctitlačítková dveřní audio stanice určená pro **zápustnou** nebo při použití krytu **VV-E-KRYT** pro **povrchovou montáž**. Počet volacích tlačítek lze rozšířit pomocí tlačítkového expandéru **VE24** až do maximálního počtu 64 účastníků. Otevření zámku a navázání hovoru je indikováno pomocí ikon. Lze povolit i hlasovou navigaci jednotky, která příchozímu oznamuje např. otevření dveří. Součástí balení je zápustná instalační krabice o rozměrech š 115 × v 299 × h 45 mm.

TECHNICKÉ PARAMETRY

Výstup pro zámek	1 × relé NO / NC
Napájení el. dveřního zámku	z dv. stanice - max. 270 mA / 12 V DC z ext. zdroje - max. 1 A / 24 V (AC/DC)
Doba otevření el. dveřního zámku	1 - 99 sekund
Hlasová navigace	ano (v češtině)
Napájení	22 - 27 V DC (ze sběrnice)
Proudový odběr	min. 40 mA, max. 200 mA
Rozměry	š 123 × v 308 × h 63 mm

VE12

Kód 1 1312-043

Kód 2 82297153

Rozšiřující tlačítkový expandér pro jednotku **AV8**.



VE24

Kód 1 1312-048

Kód 2 82790472

Rozšiřující tlačítkový expandér pro jednotku **AV16**.



VV-E-KRYT

Kód 1 1312-039

Kód 2 81758476

Venkovní kryt určený k povrchové montáži dveřních jednotek **V4R, V8R, AV8, AV16** a pro rozšiřující tlačítkové expandéry **VE12** a **VE24**.



AV8-ZAP

Kód 1 1312-049

Kód 2 82686259

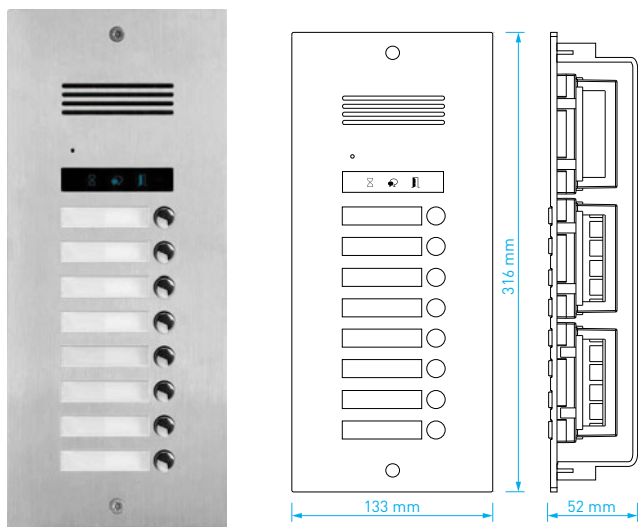

Osmिताčítková nerezová dveřní stanice pro **zápustnou montáž**. Počet volacích tlačítek lze rozšířit pomocí tlačítkového expandéru **VE12-ZAP** až do max. počtu 64 účastníků. Otevření zámku a navázání hovoru je indikováno pomocí ikon. Lze povolit i českou hlasovou navigaci jednotky oznamující např. otevření dveří. Součástí balení je zápučná instalační krabice o rozměrech š 115 × v 295 × h 50 mm.

TECHNICKÉ PARAMETRY

Výstup pro zámek	1 × relé NO / NC
Napájení el. dveřního zámku	z dv. stanice - max. 270 mA / 12 V DC z ext. zdroje - max. 1 A / 24 V (AC/DC)
Otevření el. zámku	1 - 99 sekund
Hlasová navigace	ano (v češtině)
Napájení	22 - 27 V DC (ze sběrnice)
Proudový odběr	min. 40 mA, max. 200 mA
Rozměry	š 133 × v 316 × h 52 mm

AV16-ZAP

Kód 1 1312-047

Kód 2 82699773

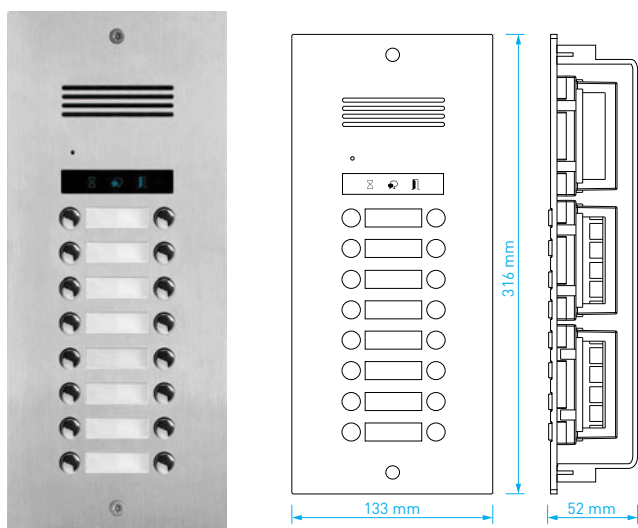

Šestnáctitlačítková nerezová dveřní stanice pro **zápustnou montáž**. Otevření zámku a navázání hovoru je indikováno pomocí ikon. Lze povolit i českou hlasovou navigaci jednotky oznamující např. otevření dveří. Součástí balení je zápučná instalační krabice o rozměrech š 115 × v 295 × h 50 mm.

TECHNICKÉ PARAMETRY

Výstup pro zámek	1 × relé NO / NC
Napájení el. dveřního zámku	z dv. stanice - max. 270 mA / 12 V DC z ext. zdroje - max. 1 A / 24 V (AC/DC)
Otevření el. zámku	1 - 99 sekund
Hlasová navigace	ano (v češtině)
Optická indikace	navázání hovoru, otevření dveří, stav
Napájení	22 - 27 V DC (ze sběrnice)
Proudový odběr	min. 40 mA, max. 200 mA
Rozměry	š 133 × v 316 × h 52 mm

VE12-ZAP

Kód 1 1507-014

Kód 2 82381288

Rozšiřující tlačítkový expandér pro hlavní jednotku **AV8-ZAP**.

- rozměry:
š 133 × v 316 × h 52 mm
- rozměry instalační krabice:
š 115 × v 295 × h 50 mm

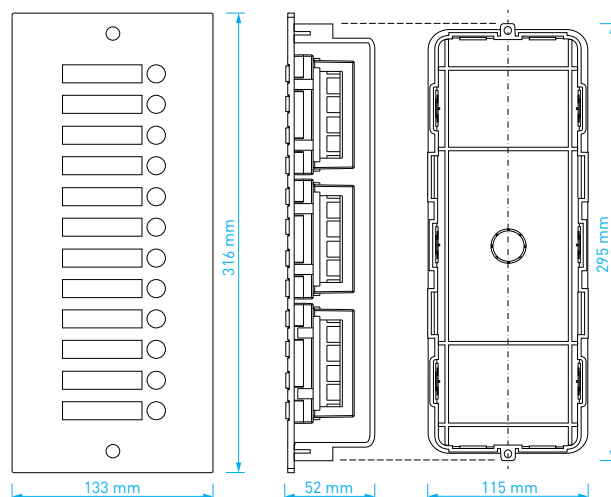
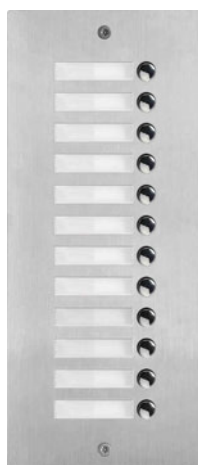

AV4-R

Kód 1 1609-001

Kód 2 82790445

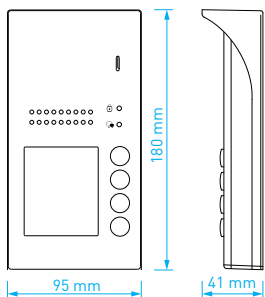

Čtyřtlačítková kovová dveřní stanice určená pro **povrchovou montáž** s integrovanou RFID čtečkou umožňující otevření zámku pomocí čipu / karty. Navázání hovoru a otevření zámku je indikováno LED diodami. Součástí balení je 2x RFID master, 5x uživatelský RFID přívěšek a povětrnostní stříška.

TECHNICKÉ PARAMETRY

Výstup pro zámek	1x relé NO / NC
Napájení el. dveřního zámku	z dv. stanice - max. 270 mA / 12 V DC z ext. zdroje - max. 1 A / 24 V (AC/DC)
Doba otevření el. dveřního zámku	1 - 99 sekund
RFID čtečka karet	EM 125 kHz (až 320 karet / přívěšků)
LED indikace	navázání hovoru, otevření zámku
Napájení	22 - 27 V DC (ze sběrnice)
Proudový odběr	min. 35 mA, max. 130 mA
Rozměry	š 95 x v 180 x h 41 mm

Schéma zapojení

Příklad audio systému v bytovém domě:

Doporučený kabel je nestíněná, kroucená dvoulinka o průřezu vodiče 1 mm² (např. **VL 02-2x1/100**). U ostatní kabeláže záleží na průřezu a útlumu jednotlivých vodičů. Pro dosažení vyššího průřezu u více žilových kabelů (např. UTP) lze spojovat více žil - např. dva páry pro každý pól sběrnice.

V čistě audio systému se již nepoužívají žádné rozbočovače sběrnice. Topologie sběrnice je omezena pouze vzdáleností jednotlivých prvků od zdroje **VT-SEPV2+PS1** a to 80 m (při doporučené kabeláži).

K vnitřním jednotkám lze připojit zvonek od bytových dveří. V jednom systému mohou být až 4 dveřní stanice.

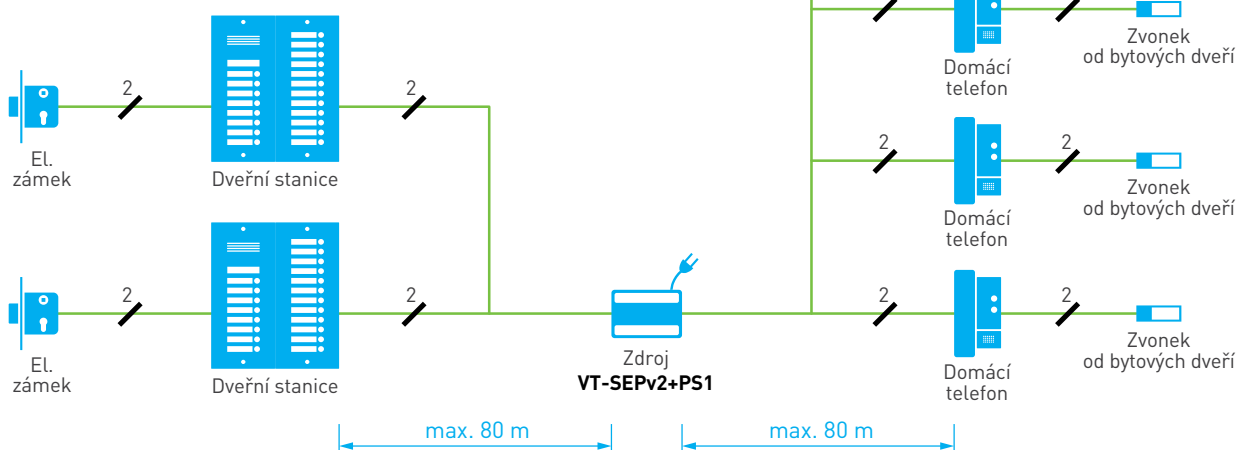



MODULÁRNÍ SYSTÉM

Novinkou pro rok 2021 jsou modulární dveřní stanice, které lze sestavit z jednotlivých modulů dle požadavků. Dva hlavní moduly MOD-VM170 a MOD-AUD vychází konstrukčně z dveřních stanic pro bytové domy řady VxR a nabízí tedy stejné osvědčené funkce jako tyto jednotky.

- nízkoodběrové stejnosměrné el. otvírače lze napájet přímo z hlavní jednotky (když je nutné ovládat el. otvírač jiných parametrů, příp. jiné zařízení, lze výstup nastavit pouze jako bezpotenciálové relé)
- tlačítkový modul MOD-4TL je osazen čtyřmi volacími dotykovými tlačítky se jmenovkami s LED podsvícením (lze zaslepit pomocí zásepky tlačítka MOD-ZAS-TL)
- pro otevírání pomocí RFID čipu nebo karty lze použít modul čtečky MOD-EM+MF+LED (podpora EM 125 kHz a Mifare 13,56 MHz), jehož součástí je stavový maticový LED displej
- pro otevírání číselným kódem a volání číselnou volbou lze použít modul klávesnice MOD-KL-MECH
- všechny moduly umožňují umístění do povětrnostních stříšek určených pro povrchovou montáž nebo do instalačních krabic pro zápusťnou montáž - zápusťné i povrchové verze jsou pro 2, 3, 4 nebo 6 modulů



MOD-VM170

Kód 1 2001-003

Kód 2 82790424

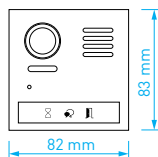
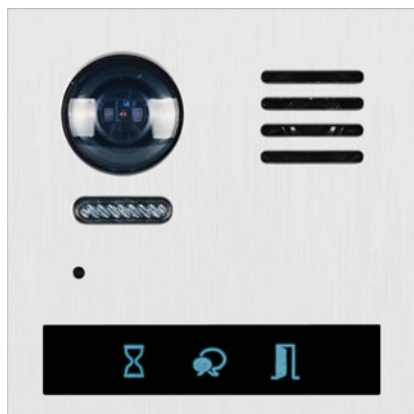

Hlavní video modul s fisheye kamerou s širokým úhlem záběru 170° pro dokonalé monitorování vstupního prostoru. Kvalitní obraz i ve špatných světelných podmínkách zajišťuje LED přísvit kamery se senzorem setmění. Video systémy s touto dveřní stanicí lze vystavět do maximálního počtu 32 účastníků. Otevření zámku a navázání hovoru je indikováno ikonami. Lze povolit i českou hlas. navigaci oznamující např. otevření dveří.

TECHNICKÉ PARAMETRY

Kamera	barevná, úhel záběru: 170°
Výstup pro zámek	1× relé NO / NC
Napájení el. dveřního zámku	z dv. stanice - max. 270 mA / 12 V DC z ext. zdroje - max. 1 A / 24 V (AC/DC)
Napájení	22 - 27 V DC (ze sběrnice)
Proudový odběr	min. 20 mA, max. 220 mA
Rozměry	š 82 × v 83 × h 40 mm

MOD-AUD

Kód 1 2001-004

Kód 2 82790425

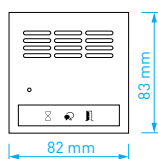

Hlavní audio modul, se kterým lze vystavět audio systémy do maximálního počtu 64 účastníků. Otevření zámku a navázání hovoru je indikováno pomocí ikon. Lze povolit i českou hlasovou navigaci jednotky, která přichozímou oznamuje např. otevření dveří.

TECHNICKÉ PARAMETRY

Výstup pro zámek	1× relé NO / NC
Napájení el. dveřního zámku	z dv. stanice - max. 270 mA / 12 V DC z ext. zdroje - max. 1 A / 24 V (AC/DC)
Doba otevření el. dveřního zámku	1 - 99 sekund
Optická indikace	navázání hovoru, otevření dveří, stav
Napájení	22 - 27 V DC (ze sběrnice)
Proudový odběr	min. 20 mA, max. 220 mA
Rozměry	š 82 × v 83 × h 40 mm

MOD-EM+MF+LED

Kód 1 2001-008

Kód 2 82790427

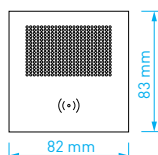

Modul pro otevírání dveří pomocí integrované RFID čtečky čipů / karet dvou nejčastěji používaných technologií: EM 125 kHz a Mifare 13,56 MHz. Součástí modulu čtečky je také maticový LED displej, na kterém se zobrazují stavy systému - např. ikona otevření zámku atp.

TECHNICKÉ PARAMETRY

RFID čtečka karet	EM 125 kHz + Mifare 13,56 MHz
Napájení	z hlavního modulu MOD-VM170 nebo MOD-AUD
Proudový odběr	20 mA
Rozměry	š 82 × v 83 × h 30 mm

MOD-KL-MECH

Kód 1 2001-006

Kód 2 82790428

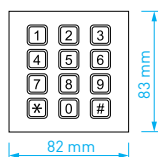
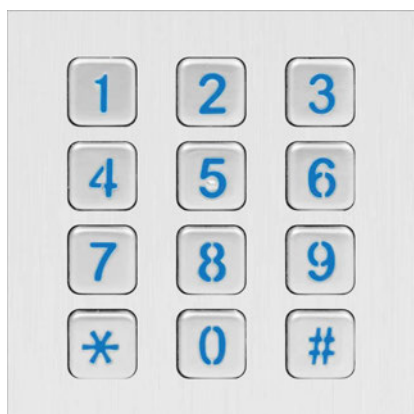

Modul sloužící pro otevírání dveří zadáním číselného kódu a volání účastníka pomocí kódové volby.

TECHNICKÉ PARAMETRY

Klávesnice	mechanická s podsvícením
Napájení	z hlavního modulu MOD-VM170 nebo MOD-AUD
Proudový odběr	20 mA
Rozměry	š 82 × v 83 × h 30 mm

MOD-4TL-MECH

Kód 1 2012-001

Kód 2 82890642

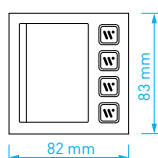
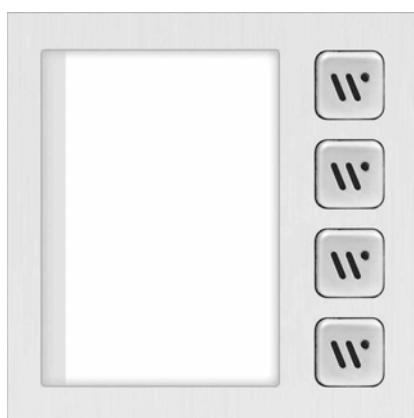

Tlačítkový modul osazený čtyřmi volacími tlačítky. Jmenovka i tlačítka jsou podsvícená LED diodami.

TECHNICKÉ PARAMETRY

Tlačítka	mechanická s podsvícením
Napájení	z hlavního modulu MOD-VM170 nebo MOD-AUD
Proudový odběr	30 mA
Rozměry	š 82 × v 83 × h 30 mm

MOD-3TL-MECH

Kód 1 2012-002

Kód 2 82895537

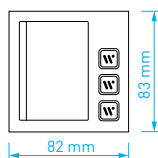
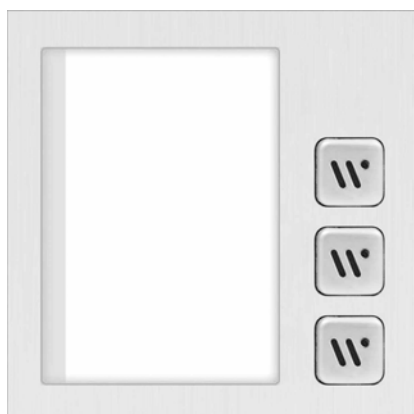

Tlačítkový modul osazený třemi volacími tlačítky. Jmenovka i tlačítka jsou podsvícená LED diodami.

TECHNICKÉ PARAMETRY

Tlačítka	mechanická s podsvícením
Napájení	z hlavního modulu MOD-VM170 nebo MOD-AUD
Proudový odběr	30 mA
Rozměry	š 82 × v 83 × h 30 mm

MOD-2TL-MECH

Kód 1 2012-003

Kód 2 82884161

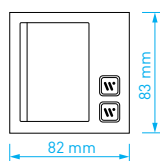
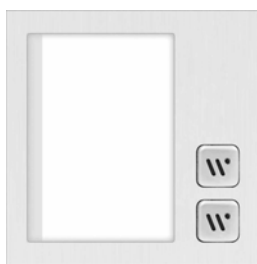

Tlačítkový modul osazený dvěma volacími tlačítky. Jmenovka i tlačítka jsou podsvícena LED diodami.

TECHNICKÉ PARAMETRY

Tlačítka	mechanická s podsvícením
Napájení	z hlavního modulu MOD-VM170 nebo MOD-AUD
Proudový odběr	30 mA
Rozměry	š 82 × v 83 × h 30 mm

MOD-1TL-MECH

Kód 1 2012-004

Kód 2 82889086

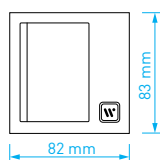
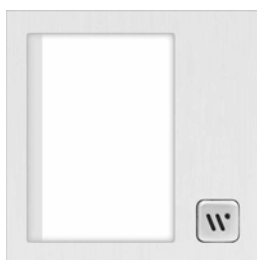

Tlačítkový modul osazený jedním volacím tlačítkem. Jmenovka i tlačítka jsou podsvícena LED diodami.

TECHNICKÉ PARAMETRY

Tlačítko	mechanické s podsvícením
Napájení	z hlavního modulu MOD-VM170 nebo MOD-AUD
Proudový odběr	30 mA
Rozměry	š 82 × v 83 × h 30 mm

MOD-PP

Kód 1 2001-009

Kód 2 82790429

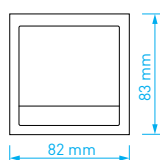

Modul s podsvíceným info panelem, do kterého lze umístit doplňující informace pro uživatele (např. číslo domu, seznam nájemníků atp.), případně lze modul využít pouze jako záslepku.

TECHNICKÉ PARAMETRY

Napájení	z hlavního modulu MOD-VM170 nebo MOD-AUD
Proudový odběr	20 mA
Rozměry	š 82 × v 83 × h 35 mm

MOD-ZAS-MDL

Kód 1 2001-010

Kód 2 82790430

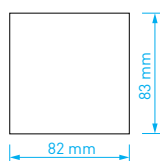
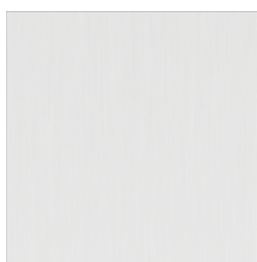

Modul pro zaslepení jednoho pole modulu.

TECHNICKÉ PARAMETRY

Napájení	-
Proudový odběr	-
Rozměry	š 82 × v 83 × h 30 mm

MOD-2x1-POV

Kód 1 2002-035

Kód 2 82790432

Povětrnostní stříška s rámečkem pro **povrchovou montáž** 2 modulů.

- rozměry: š 138 × v 235 × h 66 mm



MOD-2x1-ZAP

Kód 1 2002-034

Kód 2 82790433

Instalační krabice s rámečkem pro **zápustnou montáž** 2 modulů.

- Rozměry:
- vč. zápustné krabice: š 133 × v 231 × h 52 mm
 - zápustná krabice: š 113 × v 212 × h 50 mm



MOD-3x1-POV

Kód 1 2002-039

Kód 2 82790434

Povětrnostní stříška s rámečkem pro **povrchovou montáž** 3 modulů.

- rozměry: š 138 × v 319 × h 66 mm



MOD-3x1-ZAP

Kód 1 2002-038

Kód 2 82790435

Instalační krabice s rámečkem pro **zápustnou montáž** 3 modulů.

- Rozměry:
- vč. zápustné krabice: š 133 × v 316 × h 52 mm
 - zápustná krabice: š 115 × v 294 × h 50 mm

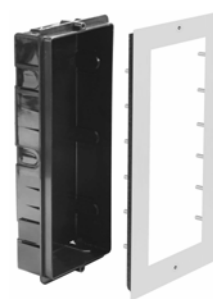

MOD-2x2-POV

Kód 1 2002-036

Kód 2 82790436

Povětrnostní stříška s rámečkem pro **povrchovou montáž** 4 modulů.

- rozměry: š 261 × v 235 × h 66 mm



MOD-2x2-ZAP

Kód 1 2002-037

Kód 2 82790437

Instalační krabice s rámečkem pro **zápustnou montáž** 4 modulů.

- Rozměry:
- vč. zápustné krabice: š 256 × v 231 × h 52 mm
 - zápustná krabice: š 235 × v 212 × h 50 mm



MOD-3x2-POV

Kód 1 2002-040

Kód 2 82790438

Povětrnostní stříška s rámečkem pro **povrchovou montáž** 6 modulů.

- rozměry: š 261 × v 319 × h 66 mm

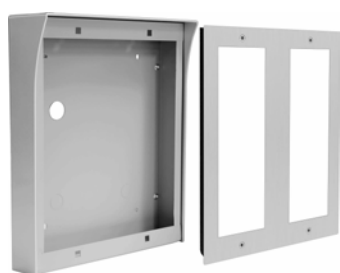

MOD-3x2-ZAP

Kód 1 2002-041

Kód 2 82790439

Instalační krabice s rámečkem pro **zápustnou montáž** 6 modulů.

- Rozměry:
- vč. zápustné krabice: š 256 × v 316 × h 52 mm
 - zápustná krabice: š 240 × v 294 × h 50 mm





PŘÍSLUŠENSTVÍ



VT-SEPV2+PS1

Kód 1 2008-055

Kód 2 82790418

Kompaktní zdroj se směšovačem napětí a dat pro napájení audio systémů nebo video systémů **V-line** v rodinných domech určený pro instalaci na DIN lištu (4 moduly).

TECHNICKÉ PARAMETRY

Napájení	230 V AC / 0.48 A / 50 Hz
Výstupní napětí	24 V DC (nastavitelné: 21.6 - 29 V DC)
Maximální proudový odběr	max. 1.5 A
Rozměry	š 70 × v 90 × h 58 mm (4 DIN moduly)



VT-SEPV2+PS2

Kód 1 2008-058

Kód 2 82790440

Kompaktní zdroj se směšovačem napětí a dat pro napájení video systémů **V-line** v bytových domech určený pro instalaci na DIN lištu (5 modulů).

TECHNICKÉ PARAMETRY

Napájení	230 V AC / 0.8 A / 50 Hz
Výstupní napětí	24 V DC (nastavitelné: 21.6 - 29 V DC)
Maximální proudový odběr	max. 2.5 A
Rozměry	š 87,5 × v 90 × h 58 mm (5 DIN modulů)



VT-BUS4A

Kód 1 1407-041

Kód 2 81758473

Rozbočovač sloužící pro rozbočení sběrnice na 4 větve určený pro instalaci na DIN lištu (4 moduly).

TECHNICKÉ PARAMETRY

Napájení	ze sběrnice systému
Maximální proudový odběr	max. 20 mA
Rozměry	š 70 × v 105 × h 45 mm (4 DIN moduly)



VT-RELÉ

Kód 1 1407-039

Kód 2 82790465

Vnitřní jednotky systému **V-line** podporují nezávislé ovládání dvou zámků. Výstup pro první zámek je na dveřní stanici. Pro připojení druhého zámku slouží modul **VT-RELÉ**. Stejně jako výstup na dveřní stanici lze výstup pro zámek na modulu **VT-RELÉ** nastavit jako napěťový nebo jako bezpotenciálový a spínat tak napětí z externího zdroje.

Dále může modul sloužit pro spínání světla z vnitřního videotelefonu.

TECHNICKÉ PARAMETRY

Napájení	ze sběrnice systému
Maximální proudový odběr	max. 20 mA
Rozměry	š 70 × v 105 × h 45 mm (4 DIN moduly)



Schéma zapojení pro ovládání 2 el. dveřních zámků:



Schéma zapojení pro spínání světla z vnitřního videotelefonu:



Modul pro připojení systému do sítě LAN a zprostředkování komunikace s cloudem přes internet a následně s mobilní aplikací - umožňuje nastavit přeměrování hovoru do mobilní aplikace. Modul dále zajišťuje náhled z videotelefonu na IP kameru **VT-IP CAM**.

Další funkcí modulu **VT-IP** je možnost rozšíření o externí paměť pro snímky (případně video sekvence při použití microSD) u videotelefonů, které nedisponují interní paměti.

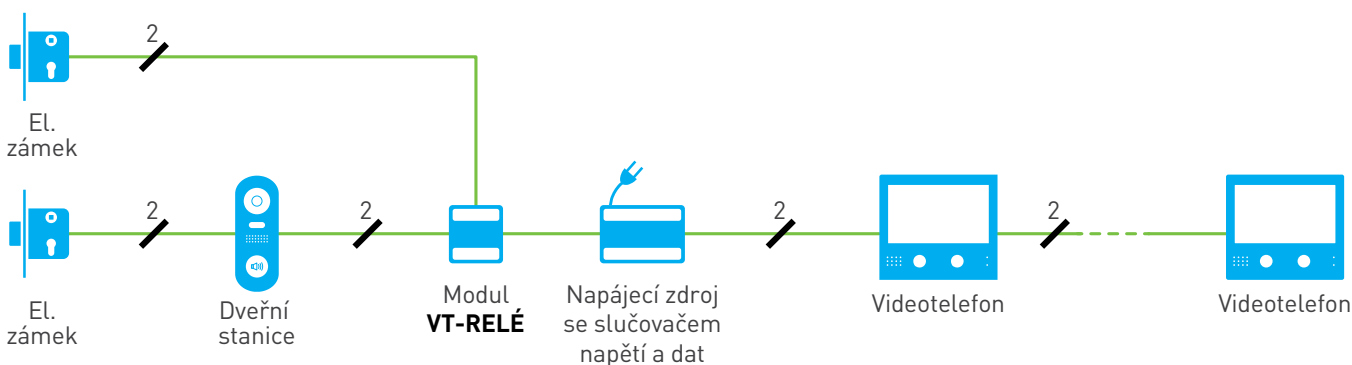
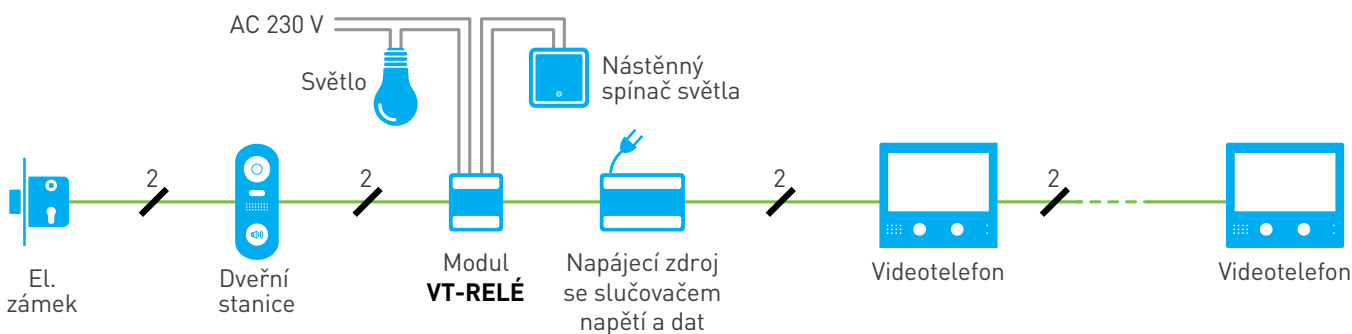

TECHNICKÉ PARAMETRY

Napájení	ze sběrnice systému
Maximální proudový odběr	max. 190 mA
Rozměry	š 72 x v 105 x h 60 mm

Schéma zapojení pro 1 účastníka:



Schéma zapojení pro 1 modul sdílený všemi účastníky:



MOBILNÍ APLIKACE

- audio i video komunikace s návštěvou
- dálkové ovládání dveřního zámku
- max. 5 registrovaných chytrých zařízení na jeden videotelefon
- ke stažení pro iOS 10+ a Android 7+

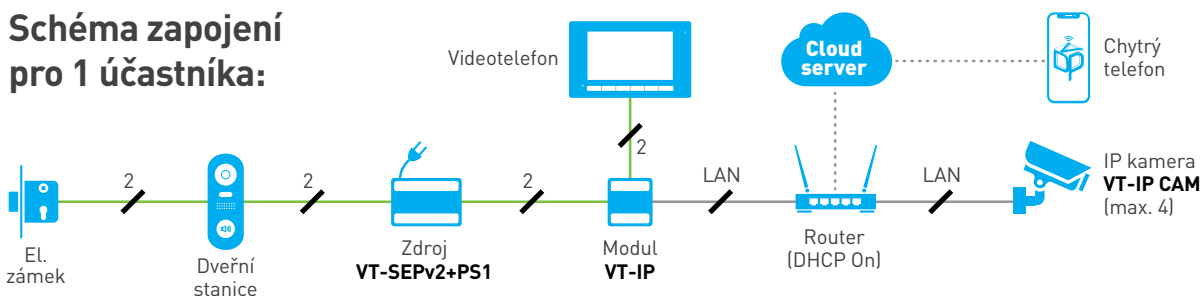
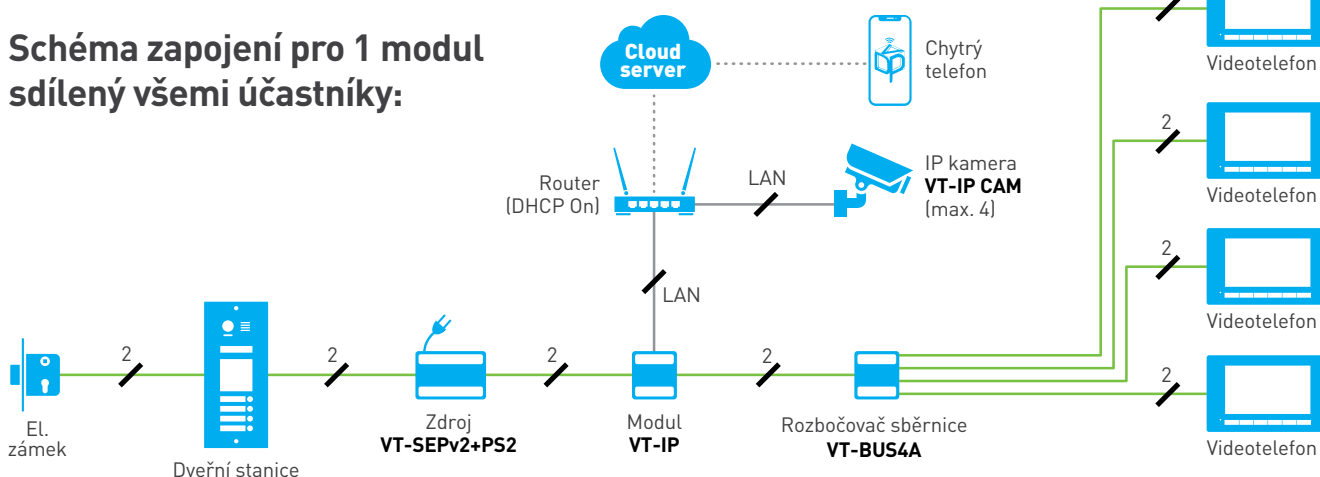
Aplikace ke stažení pro mobilní zařízení se systémem iOS:

iPhone® / iPad®



Aplikace ke stažení pro mobilní zařízení se systémem:

Android™



VT-IP CAM

Kód 1 2010-050

Kód 2 82790441

Venkovní IP kamera typu *bullet* pro systémy videotelefonů **V-line**.

- rozlišení: 2 Mpx
- objektiv: f3.6mm
- IR přísvit: ano, 25 m
- napájení: 12 V DC nebo PoE



Zvonkové tlačítko

Kód 1 2009-042

Kód 2 82790442

Zvonkové tlačítko se jmenovkou lze připojit přímo k vnitřní jednotce a aktivovat tak zvonění na této jednotce. Zvonkové tlačítko má boční ovládání a lze do něj vložit jmenovku.

- typ svorek: NO, šroubovací 12 V / 1 A
- instalace: povrchová
- rozměry: š 60 x v 25 x h 15 mm



VL 02-2x1/100

Kód 1 1402-035

Kód 2 81758475

Doporučený kabel pro systémy **V-line**.

Jedná se o dvoužilový nestíněný kabel typu "lanko" s průřezem 1 mm². Kabel je v balení po 100 m a na plášti je značení délky.



Doporučené nízkoodběrové el. otvírače

Všechny dveřní stanice umožňují přímo z výstupu pro zámek napájet běžné nízkoodběrové elektrické otvírače. Výběr nejčastěji používaných elektrických otvíračů:



DZ-12VDC

Kód 1 1001-021

Kód 2 82699067

Elektrický zámek nízkoodběrový

DZA-12VDC

Kód 1 1007-007

Kód 2 82790449

Elektrický zámek nízkoodběrový s aretací

DZS-12VDC

Kód 1 1001-023

Kód 2 82790453

Elektrický zámek nízkoodběrový s monitorováním

DZR-12VDC

Kód 1 1107-015

Kód 2 82790451

Elektrický zámek nízkoodběrový reverzní

RFID čipy / karty

Dveřní stanice s integrovanou RFID čtečkou mohou otevírat dveře pomocí čipu nebo karty:



Přívěšek modrý

Kód 1 1301-003

Kód 2 81586897

Modrý RFID přívěšek - standard EM 125 kHz



Přívěšek černý

Kód 1 2004-016

Kód 2 82790477

Černý RFID přívěšek - standard EM 125 kHz



Přívěšek červený

Kód 1 1503-002

Kód 2 82790483

Červený RFID přívěšek - standard EM 125 kHz



Přívěšek zelený

Kód 1 1503-001

Kód 2 82790486

Zelený RFID přívěšek - standard EM 125 kHz



Přívěšek růžový

Kód 1 2004-017

Kód 2 82790487

Růžový RFID přívěšek - standard EM 125 kHz



Přívěšek žlutý

Kód 1 1503-003

Kód 2 82790479

Žlutý RFID přívěšek - standard EM 125 kHz



Karta pro potisk

Kód 1 1301-004

Kód 2 82790488

RFID karta pro potisk - standard EM 125 kHz



Karta s ouškem

Kód 1 0702-238

Kód 2 82696757

RFID karta s ouškem - standard EM 125 kHz





VÁŠ DISTRIBUTOR:

